

ET2405PP-ED04

casualplay

Baby Zero Plus

casualplay

PLAY S.A.
Ronda Boada Vell, 6
08184 Palau-Solità i Plegamans
Barcelona - Spain
Tel: +34 938 648 027
Fax: +34 938 648 491
play@play.es
www.casualplay.com
www.play.es

 900 150 346



Instrucciones

Instruccions

Instructions

Instructions

Istruzioni

Instruções

Anweisungen

Instrukce

Utasítások

Pokyny

Instrukcja

Español	1
Català.....	9
English	17
Français.....	25
Italiano.....	33
Português.....	41
Deutsch.....	49
Cesky.....	57
Magyarul	65
Slovensky	73
Polski	81

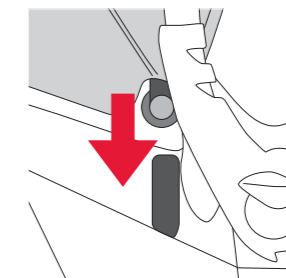

1.

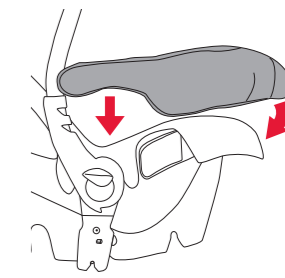

2.

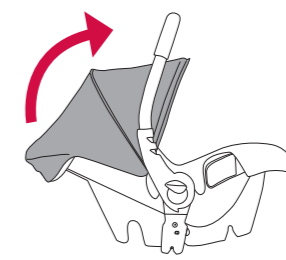

3.

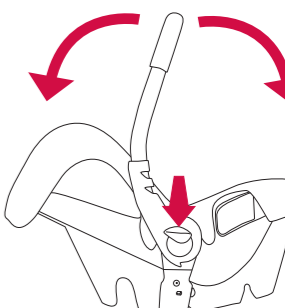

4.

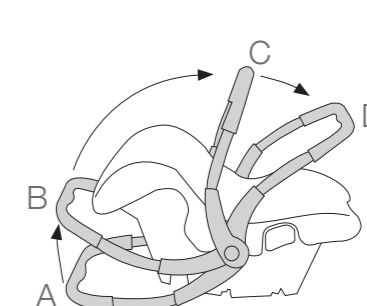

5.

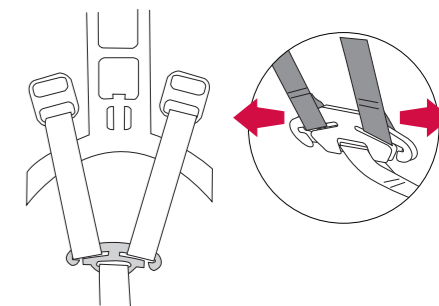

6.

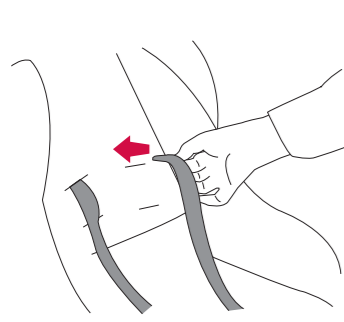

7.

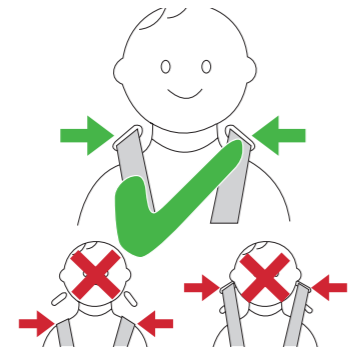

8.

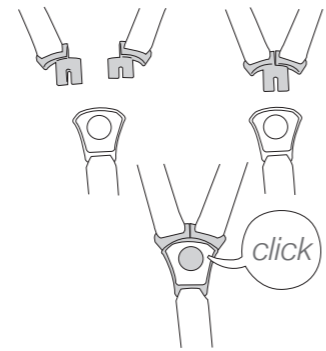

9.

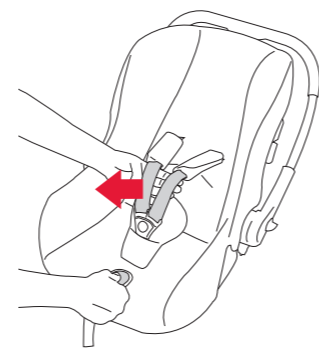

10.

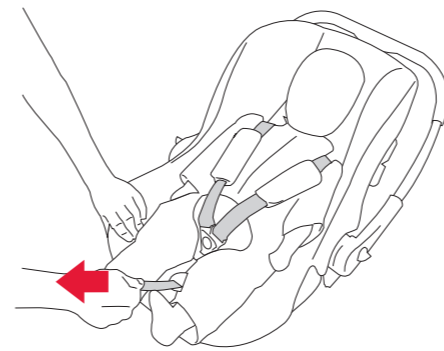

11.

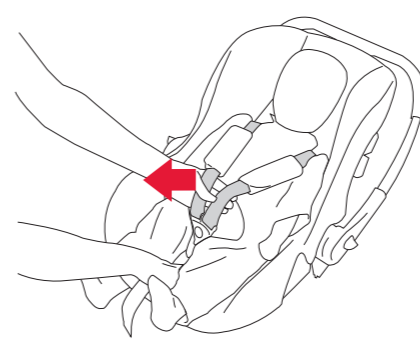

12.

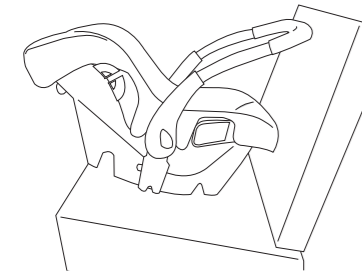

13.

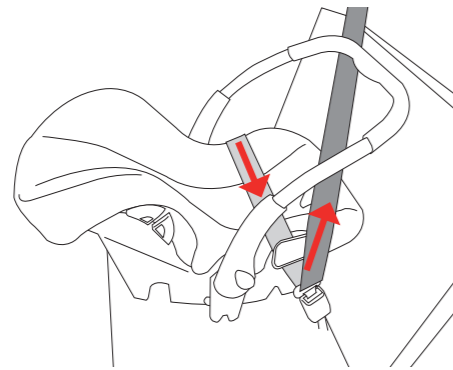

14.

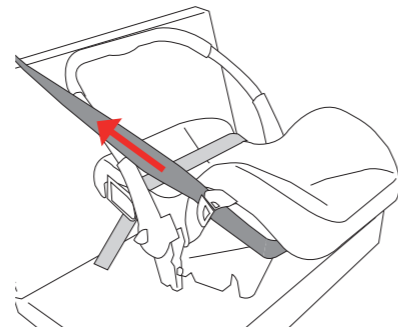

15.

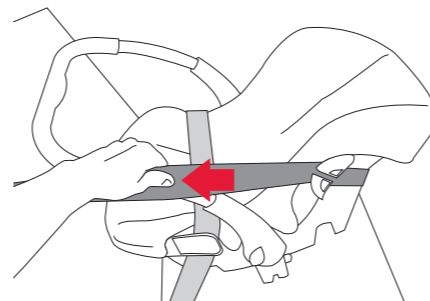

16.

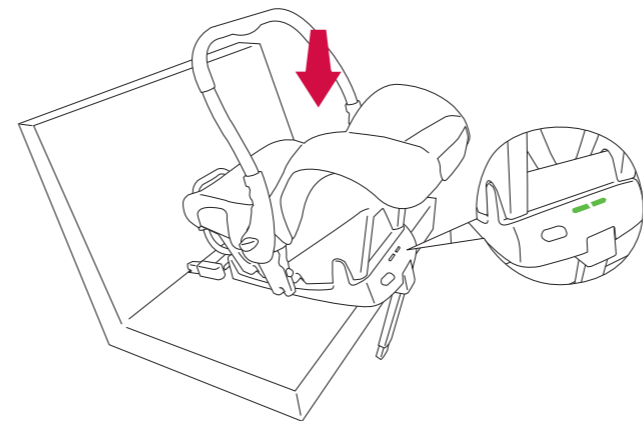

17.

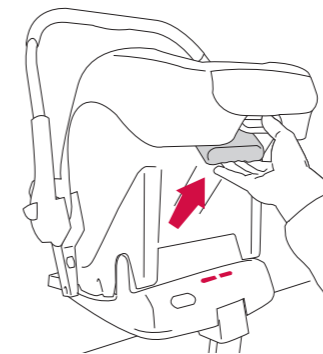

18.

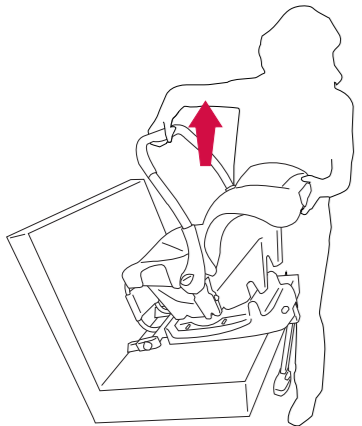

19.

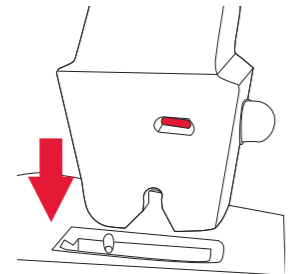

20.



21.

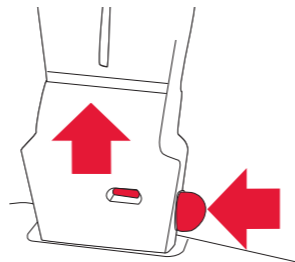

22.

E: Conserve su recibo de compra para poder ejercer sus derechos como consumidor.

CAT: Conservi el seu rebut de compra per poder tindre els seus drets com a consumidor.

GB: Keep up your receipt in order to exercise your right as a consumer.

F: Gardez votre ticket de caisse, afin de faire valoir vos droits de consommateur.

I: Conservate lo scontrino fiscale o la prova d'acquisto per poter esercitare i vostri diritti come consumatori.

P: Guarde o recibo como prova de compra e para futuras reclamações.

D: Behalten Sie ihre Einkaufsticket, um ihren Rechts als Käufer auszuüben.

CZ: Uschovejte si doklad o zaplacení pro uplatnění Vašich spotřebitelských práv.

HU: Órizze meg a pénztári bizonylatot a fogyasztási jog érvényesítése érdekében.

SK: Uschovejte si doklad o zaplacení pre uplatnenie Vašich spotrebiteľských práv.

PL: Zachowaj rachunek zakupu, aby móc korzystać z praw konsumenta.

E: La empresa se reserva el derecho a efectuar modificaciones en el producto con respecto a lo descrito en este manual de instrucciones.

CAT: L'empresa es reserva el dret a efectuar modificacions en el producte pel que fa al descrit en aquest manual d'instruccions.

GB: The company reserves the right to make alterations to the product with regards to the description included in this instruction manual.

F: L'entreprise se réserve le droit de modifier le produit par rapport à ce qui est décrit dans ce manuel d'instructions.

I: L'azienda si riserva il diritto di apportare modifiche al prodotto rispetto a quanto descritto nel presente manuale di istruzioni.

P: A empresa reserva-se o direito de efectuar modificações no produto relativamente ao descrito neste manual de instruções.

D: Das Unternehmen behält sich das Recht vor, Änderungen in Bezug auf das in dieser Bedienungsanleitung beschriebene Produkt vorzunehmen.

CZ: Výrobce si vyhrazuje právo změny výrobku s ohledem na popis uvedený v této uživatelské příručce.

HU: A gyártó fenntartja a jogot, hogy a jelen használati utasításban leírtaktól eltérő módosításokat hajtsön végre a terméken.

SK: Spoločnosť si vyhradzuje právo zmeniť produkt v porovnaní s opisom v tomto návode.

PL: Firma zastrzega sobie prawo do dokonywania zmian w produkcie opisanym w niniejszej instrukcji obsługi.

¡Enhorabuena Padres!

CASUALPLAY les agradece su confianza por la compra de esta silla de seguridad. Este producto ha sido diseñado, fabricado y homologado bajo las normativas de seguridad más estrictas.

Hemos pensado en su facilidad de instalación y uso, pero necesitamos su colaboración para una correcta instalación y un resultado óptimo de funcionamiento. Por favor lea detenidamente estas instrucciones antes de instalar la silla en el vehículo. La seguridad de su hijo depende de la correcta utilización de la misma.

Póngase en contacto con nosotros sobre cualquier tipo de duda (Telf., correo electrónico, vea el dorso de estas instrucciones).

Conozca el Baby Zero Plus

- | | |
|--|--|
| 1. Asa de transporte | 9. Hebilla |
| 2. Capota | 10. Arnés |
| 3. Adaptador de cabeza | 11. Protectores |
| 4. Pulsador cambio de posición del asa | 12. Guías para la zona diagonal del cinturón |
| 5. Anclajes unisystem | 13. Dispositivo de liberación (según modelo) |
| 6. Guías para la zona abdominal del cinturón | 14. Horquilla de distribución |
| 7. Cinta para ajustar el arnés | |
| 8. Ajustador arnés | |

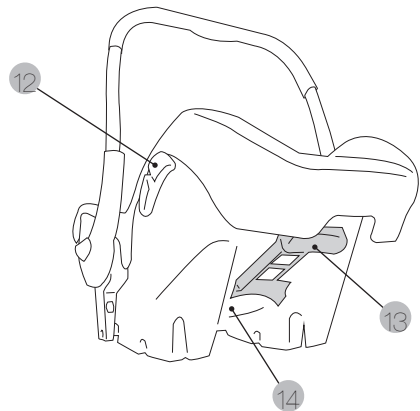
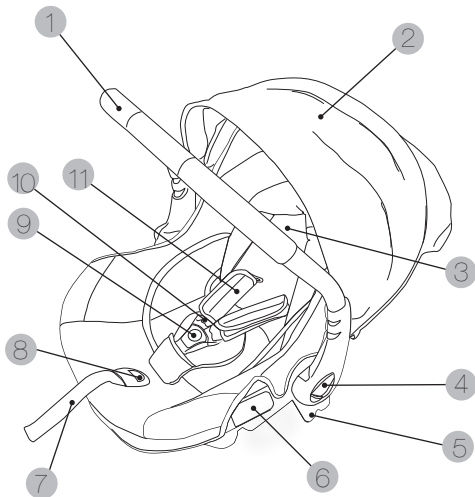

AVISO

1. Este es un sistema de retención de niños de categoría "UNIVERSAL". Ha sido homologado con arreglo al Reglamento N° 44, series de enmiendas 04, para su utilización general en vehículos y su instalación en la mayoría de asientos de automóvil, aunque no en todos.
2. Puede llevarse a cabo una correcta instalación si el fabricante del vehículo ha certificado en el manual del vehículo que este es capaz de aceptar un sistema de retención de niños de categoría "UNIVERSAL" para ese grupo de edad.
3. Este sistema de retención de niños se ha clasificado en la categoría "UNIVERSAL" en condiciones más rigurosas que las aplicadas a modelos anteriores que no muestran este aviso.
4. En caso de duda, consulte al fabricante o a su vendedor.

ATENCIÓN

No colocar el sistema de retención infantil orientada hacia atrás en asientos delanteros provistos de AIRBAG frontal, sin desconectarlo previamente.

ADVERTENCIA: No dejar nunca al niño sin vigilancia en el Baby Zero Plus.

ADVERTENCIA: Es peligroso colocar el Baby Zero Plus sobre una superficie elevada, por ejemplo una mesa.

ADVERTENCIA: No recomendable para niños que se pueden incorporar por sí solos.

ADVERTENCIA: el Baby Zero Plus no está destinada a largos periodos de sueño.

ADVERTENCIA: Utilice siempre el sistema de retención.

- El Baby Zero Plus no reemplaza a una cuna o cama. Si su hijo necesita dormir, debe de ser colocado en una cuna o cama adecuada.
- No utilice el Baby Zero Plus si algunos componentes están rotos o se han perdido.
- No utilice accesorios o piezas de recambio que no hayan sido aprobadas por el fabricante.

Advertencias y Notas de Seguridad

ESTE MANUAL DE INSTRUCCIONES DEBERÁ CONSERVARSE CON EL BABY ZERO PLUS DURANTE SU PERIODO DE UTILIZACIÓN.

LEA ATENTAMENTE ESTAS INSTRUCCIONES ANTES DE USAR EL

ARTÍCULO Y CONSÉRVELAS PARA CUALQUIER CONSULTA FUTURA.

LA SEGURIDAD DEL NIÑO PUEDE VERSE AFECTADA SI NO SE SIGUEN ESTAS INSTRUCCIONES.

- La Base fix Baby Zero Plus es una base perteneciente al Grupo 0+ (hasta 13 kg).
- Esta silla debe instalarse siempre en sentido contrario al de la marcha. Debe fijarse mediante el uso de un cinturón de seguridad de tres puntos con retractor del propio automóvil, aprobado según los reglamentos UN/ECE-16 u otra norma equivalente.
- Nunca utilice la silla sin abrochar el arnés correctamente o sin sujetarla con el cinturón del coche.

- El equipo original no debe ser modificado.
- Después de un accidente la silla deberá ser revisada o cambiada.
- Asegúrese que el asiento abatible o las puertas del vehículo no puedan causar daños en algún elemento de la silla.
- El interior del vehículo alcanza, bajo la luz del sol, temperaturas muy elevadas, por lo que se recomienda cubrir la silla, cuando ésta no se utilice, para evitar posibles quemaduras del niño.
- Las correas no deben quedar nunca retorcidas.
- Use siempre la silla, incluso en trayectos cortos y nunca deje al niño desatendido.
- En caso de emergencia es importante que el niño pueda desatarse rápidamente, por esto la hebilla no debe estar nunca tapada. Es aconsejable enseñar al niño que nunca debe jugar con la hebilla.
- Retire la silla del vehículo cuando no vaya a ser usada durante un tiempo.
- Se recomienda sujetar equipajes y objetos que puedan causar heridas en caso de colisión.
- Garantizamos la seguridad del producto cuando esté sea utilizado por el primer comprador, no utilice sillas o dispositivos de seguridad usados.
- Los demás pasajeros del vehículo deben también ir sujetos con el cinturón de seguridad, ya que en caso de accidente pueden salir despedidos y causar daños al bebé.
- No utilice la silla sin vestidura o con otra diferente al equipo original.
- Revise regularmente la hebilla, arnés y demás elementos que puedan haber sufrido algún desajuste o deterioro debido al uso.
- Lavar la vestidura y componentes textiles siguiendo las indicaciones de las etiquetas textiles de cada uno de los componentes.
- Limpie las partes plásticas con un jabón suave y agua tibia.
- Asegúrese que la tapicería del asiento del vehículo no dificulta el tensado del cinturón o el ajuste del arnés de la silla.
- Recuerde que usted es el responsable de la seguridad del niño.

Instrucciones de Uso

Montaje de la capota

- Sitúe la capota sobre el Baby Zero Plus e introduzca los dos terminales en las guías (fig.1).
- Por último, fije el velcro de la capota a la parte posterior del respaldo.

Montaje del cubrepies

- Sitúe el cubrepies sobre el Baby Zero Plus, fije los velcros de los laterales y la tira elástica de los pies (fig.2).

Regulación de la capota

- La capota dispone de varias posiciones.
- Para desplegarla, tire de la capota hacia arriba (fig.3). Actúe a la inversa para plegarla.

Regulación del asa de transporte

- Asegúrese de cambiar correctamente las distintas posiciones del asa (fig.4-5).
 - A. Estabilidad.
 - B. Instalación en la silla de paseo.
 - C. Transporte. Balancín. Instalación en el coche mediante el complemento Base fix Baby Zero Plus (a la venta por separado).
 - D. Instalación en el coche.
- Presione los dos pulsadores para el cambio de posición del asa situados a ambos lados de ésta.
- Mueva el asa hasta la posición deseada hasta que un “clic” nos indique su fijación.

Adaptador de cabeza

- El adaptador de cabeza está diseñado para aportar soporte lateral a la cabeza del bebé y puede ajustarse a medida que éste crece.
- Se recomienda el uso del adaptador de cabeza durante el tiempo que resulte adecuado para el bebé.
- Cuando necesite desmontar el adaptador de cabeza, únicamente deberá abrir la hebilla del arnés, retirar los protectores pectorales y pasar las cintas del arnés por las aberturas del adaptador de cabeza.
- Vuelva a montar los protectores pectorales.
- Para el montaje del adaptador de cabeza actúe a la inversa.

Ajuste de la altura del arnés

- Localice la pletina de distribución situada en la parte trasera del respaldo del Baby Zero Plus y libere las dos correas de hombro del arnés (fig.6). Saque las correas de hombro de las ranuras del respaldo y de la vestidura.
- Introduzca las correas de hombro en las ranuras adecuadas (fig.7) y vuelva a introducirlas en la pletina de metal, asegurándose que estén bien colocadas. Compruebe que las correas no queden retorcidas.

IMPORTANTE: las correas al salir del respaldo, deben quedar a la altura de los hombros del niño y ambas al mismo nivel (fig.8).

IMPORTANTE: Asegúrese que las correas del arnés no están retorcidas.

Cierre y apertura de la hebilla del arnés

- Junte las dos lengüetas de los tirantes pectorales del arnés e introdúzcalas en la parte hembra de la hebilla. A continuación presione ambas hasta que un “clic” indique su fijación (fig.9).
- Para abrir la hebilla, presione el pulsador rojo.

Arnés de seguridad

- Afloje las cintas de los hombros presionando el botón que las destensa al mismo tiempo que con la otra mano tira hacia usted de las dos cintas del hombro (fig.10).
- Desabroche el arnés presionando el botón rojo y coloque las cintas del hombro a los lados del asiento.
- Acomode al niño en el Baby Zero Plus y colóquele el arnés. Asegúrese de que no haya torceduras en las cintas.
- Abroche la hebilla y tense los tirantes pectorales tirando del extremo de la correa del tensor (fig.11), hasta que obtenga el ajuste deseado, teniendo la precaución de dejar siempre un poco de holgura.

IMPORTANTE: Asegúrese que las correas del arnés no están retorcidas.

- Para destensar el arnés, presione el botón del tensor y tire de los tirantes pectorales con la otra mano (fig.12).

NOTA: Compruebe que las almohadillas y la hebilla están colocadas en su sitio. Son dos elementos muy importantes para la seguridad y tienen que utilizarse siempre.

Cómo sacar al niño del Baby Zero Plus

- Para sacar al niño del Baby Zero Plus, afloje las cintas del hombro presionando el ajustador del arnés al mismo tiempo que tira de las dos cintas del hombro con la otra mano (fig.12).
- Desabroche el arnés presionando el botón rojo y coloque las cintas del hombro a los lados del asiento.

Instalación del Baby Zero Plus

ATENCIÓN: No instale el sistema de retención infantil en asientos delanteros provistos de AIRBAG frontal, sin desconectarlo previamente

- El Baby Zero Plus se ha de colocar siempre en sentido contrario a la marcha, con el niño mirando hacia la parte de atrás del coche (fig.13).
- Coloque el Baby Zero Plus en el asiento del vehículo de manera que el bebé quede mirando hacia la parte de atrás.
- Coloque el asa en la posición de instalación en el coche y asegúrese de que hace un “clic” al alcanzar la posición.
- Tire, con cuidado, del cinturón de seguridad y páselo por encima del Baby Zero Plus. La parte abdominal ha de ir por debajo del asa. Abroche el cinturón, y pase la parte abdominal del cinturón por las dos guías correspondientes (1) (color azul) (fig.14).
- Pase la parte diagonal del cinturón por detrás del Baby Zero Plus (fig.15).
- Ponga el cinturón en la guía que le corresponde (color azul). Sujete el Baby Zero Plus firmemente y tire de la parte diagonal del cinturón para tensarla (fig.16).

Desinstalación del Baby Zero Plus

- Retire la parte diagonal del cinturón de la horquilla (color azul).
- Desabroche el cinturón y sáquelo de las guías de la parte abdominal con cuidado de mantener el cinturón lejos del niño.
- Antes de sacar el Baby Zero Plus del coche, mueva el asa a la posición de transporte. Asegúrese de que oye el “clic” que indica que dicha posición ha quedado encajada.

Instalación del BABY ZERO PLUS en la BASE FIX BABY ZERO PLUS

NOTA: El Baby Zero Plus (según modelo) se puede instalar en el vehículo mediante la Base fix Baby Zero Plus, a la venta por separado.

NOTA: Antes de adquirir una Base fix Baby Zero Plus compruebe que su Baby Zero Plus dispone del dispositivo de liberación situado en el respaldo.

- Sitúe el asa del Baby Zero Plus en posición de transporte (fig.5) (C).
- Posicione el Baby Zero Plus en sentido contrario a la marcha, sitúelo sobre los puntos de anclaje de la base.
- Presione el Baby Zero Plus contra la base, se escuchará un “clic” y en la parte frontal de la base aparecerán dos indicadores de color verde (fig.17).
- Compruebe que la fijación a la base es correcta tirando del Baby Zero Plus hacia arriba.

Desinstalación del BABY ZERO PLUS de la BASE FIX BABY ZERO PLUS

- Tire del dispositivo de liberación que se encuentra en el respaldo del Baby Zero Plus (fig.18). Los indicadores de la parte frontal de la base fix baby zero plus se pondrán de color rojo, indicando el correcto desmontaje.
- Tire de la silla hacia arriba (fig.19).

Instalación del Baby Zero Plus en el sistema de paseo

Este sistema exclusivo de anclajes permite que el Baby Zero Plus pueda utilizarse en las siguientes sillas de paseo: Vintage, Vintage2, Vintage3, Jazz, S4, Downtown, S4-reverse, S-twiner, Avant, Kudu y Kudu mood. En todos, el procedimiento para su montaje es el siguiente:

- Accione el freno de estacionamiento.
- Sitúe el Baby Zero Plus en la silla de paseo, mirando hacia atrás.
- Posicione los anclajes Unisystem del Baby Zero Plus frente a sus alojamientos (fig.20).
- Presione hacia abajo hasta que un “clic” indique su fijación y aparezca una señal verde en cada una de las ventanillas en los laterales de los anclajes (fig.21).
- Para su desmontaje, presione y a continuación suelte el botón rojo de ambos anclajes (ventanilla con señal roja) y tire hacia arriba para liberarlo del chasis de la silla (fig.22).

Utilización del Baby Zero Plus como balancín

- Coloque el Baby Zero Plus en el suelo sobre una superficie plana.
- Mueva el asa hasta la posición de balancín (consulte el apartado referente a la regulación del asa de transporte). Asegúrese de que oye el “clic” (fig.5) (C).
- El Baby Zero Plus se moverá a medida que se mueva el bebé.
- El bebé ha de tener abrochado el arnés y nunca ha de estar solo.

ADVERTENCIA: No deje nunca al niño sin vigilancia.

Utilización del Baby Zero Plus como asiento

- Coloque el Baby Zero Plus en el suelo sobre una superficie plana.
- Mueva el asa hasta la posición de estabilidad (consulte el apartado referente a la regulación del asa de transporte). Asegúrese de que oye el “clic” (fig.5) (A).
- Ya puede utilizar el Baby Zero Plus como un asiento para el bebé.

Desmontaje de la vestidura

- Desabroche el arnés de seguridad y quite los protectores acolchados de hombros.
- Dé la vuelta al Baby Zero Plus. A continuación libere los 4 ganchos de sujeción que se encuentran en los laterales, y las tiras de plástico.
- Por último, pase las correas y la hebilla a través de las ranuras de la vestidura.
- Para colocar la vestidura de nuevo en el Baby Zero Plus actúe a la inversa.

NOTA: Es muy importante que las almohadillas se vuelvan a colocar. Constituyen un elemento de seguridad muy importante y han de utilizarse siempre.

Montaje de la mosquitera (según modelo)

- Despliegue la capota. Abra la cremallera, que se encuentra en la parte superior de la capota y saque la mosquitera.
- Extiéndala, fije la tira elástica y los broches de los laterales.
- Para recogerla libere los broches laterales y la tira elástica. Enróllela y guárdela en el bolsillo.

Mantenimiento

- Limpie las partes plásticas con un jabón suave y agua tibia.
- Lavar la vestidura y componentes textiles siguiendo las indicaciones de las etiquetas textiles de cada uno de los componentes.

Enhorabona pares!

CASUALPLAY agraeix la confiança per la compra d'aquest sistema de retenció infantil. Hem dissenyat, fabricat i homologat aquest producte sota les normatives de seguretat més estrictes. També hem tingut en compte la facilitat d'us, però necessitem la seva col·laboració per aconseguir un resultat òptim d'aquesta cadira de seguretat.

Per favor, llegeixi detingudament aquestes instruccions abans d'instal·lar-la al vehicle. La seguretat del seu fill depèn de la correcta utilització de la cadira. Posis en contacte amb nosaltres per resoldre qualsevol dubte (vegi el dors d'aquestes instruccions).

Conegui el Baby Zero Plus

- | | |
|--|---|
| 1. Nansa de transport | 9. Sivella |
| 2. Capota | 10. Arnés |
| 3. Adaptador de cap | 11. Protectors |
| 4. Polsador canvi de posició de la nansa | 12. Guies per la zona diagonal del cinturó |
| 5. Ancoratges unisystem | 13. Dispositiu d'alliberació (segons model) |
| 6. Guies per la zona abdominal del cinturó | 14. Forquilla de distribució |
| 7. Cinta per ajustar el arnés | |
| 8. Ajustador arnés | |

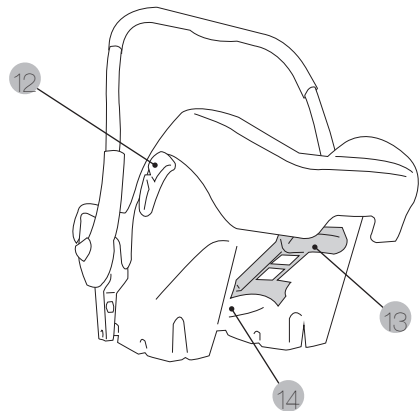
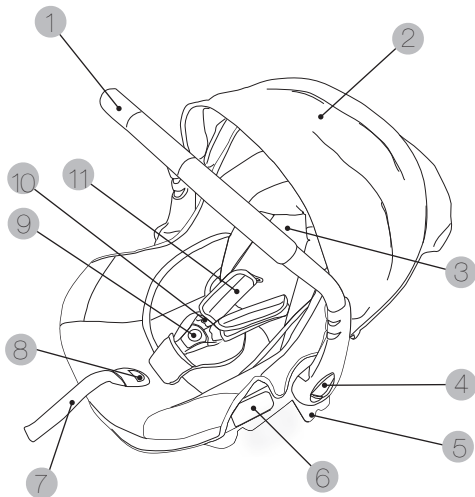

AVÍS

1. Aquest és un sistema de retenció "UNIVERSAL". Està aprovat segons la Normativa Núm. 44, sèries d'esmenes 04, per a ús general en vehicles i apropiat per a la majoria, però no tots, els seients de cotxe.
2. Es requereix una correcta instal·lació si el fabricant del vehicle ha declarat al manual d'instruccions que el vehicle està preparat per a la instal·lació d'un sistema de retenció "UNIVERSAL" per a aquest grup d'edat.
3. Aquest sistema de retenció ha estat classificat com a "UNIVERSAL" sota unes condicions més severes que les que s'apliquen en dissenys anteriors que no porten aquest avís.
4. En cas de dubte, consulteu al fabricant de la cadira o al detallista.

ATENCIÓ

No col·locar el sistema de retenció infantil orientada cap a enrere en seients davanters proveïts de AIRBAG frontal, sense desconnectar-ho prèviament.

ADVERTÈNCIA: No deixar mai al nen sense vigilància a l'hamaca reclinable.

ADVERTÈNCIA: Es perillós col·locar aquesta hamaca reclinable sobre una superfície elevada, per exemple una taula.

ADVERTÈNCIA: No recomanable per a nens que es puguin incorporar sols.

ADVERTÈNCIA: Aquesta hamaca reclinable no està destinada a llargs períodes de son.

ADVERTÈNCIA: Utilitzeu sempre el sistema de retenció.

- Aquesta hamaca reclinable no substitueix un bressol o llit. Si el vostre fill necessita dormir, l'ha de posar en un bressol o llit adequat.
- No utilitzeu l'hamaca reclinable si algun component està trencat o s'ha perdut.
- No utilitzeu accessoris o peces de recanvi que no hagin estat aprovades per el fabricant..

ADVERTENCIES Y NOTES DE SEURETAT

AQUEST MANUAL D'INSTRUCCIONS S'HA DE CONSERVAR AMB EL baby zero plus DURANT EL PERIODE D'UTILITZACIÓ. IMPORTANT! CONSERVAR PER A FUTURES REFERÈNCIES.

LLEGEIXI ATENTAMENT AQUESTES INSTRUCCIONS ABANS D'USAR L'ARTICLE I CONSERVI-LES PER A QUALEVOL CONSULTA FUTURA. LA SEURETAT DEL NEN POT VEURE'S AFECTADA SI NO ES SEGUEIXEN AQUESTES INSTRUCCIONS.

- El Baby Zero Plus és una cadira infantil pertanyent al Grup 0+ (des de nouat fins als 13 kg).
- Aquesta cadira ha d'instal·lar-se sempre en sentit contrari al de la marxa. Ha de fixar-se mitjançant l'ús d'un cinturó de seguretat de tres punts amb retractor del propi automòbil, aprovat segons els reglaments UN/ECE-16 o una altra norma equivalent.
- Mai utilitzeu la cadira sense cordar l'arnés correctament o sense subjectar-la amb el cinturó del cotxe.

- L'equip original no ha de ser modificat.
- Després d'un accident la cadira haurà de ser revisada o canviada.
- Asseguri's que el seient abatible o les portes del vehicle no puguin causar danys en algun element de la cadira.
- L'interior del vehicle aconseguix, sota la llum del sol, temperatures molt elevades, per la qual cosa es recomana cobrir la cadira, quan aquesta no s'utilitzi, per evitar possibles cremades del nen.
- Les corretges no han de quedar mai retorçades.
- Usi sempre la cadira, fins i tot en trajectes curts i mai deixi al nen desatès.
- En cas d'emergència és important que el nen pugui deslligar-se ràpidament, per això la sivella no ha d'estar mai tapada. És aconsellable ensenyar al nen que mai ha de jugar amb la sivella.
- Retiri la cadira del vehicle quan no vagi a ser usada durant un temps.
- Es recomana subjectar equipatges i objectes que puguin causar ferides en cas de col·lisió.
- Garantim la seguretat del producte quan estigui sigui utilitzat pel primer comprador, no utilitzi cadires o dispositius de seguretat usats.
- Els altres passatgers del vehicle han de també anar subjectes amb el cinturó de seguretat, ja que en cas d'accident poden sortir acomiadats i causar danys al bebè.
- No utilitzi la cadira sense vestidura o amb una altra diferent a l'equip original.
- Revisi regularment la sivella, l'arnés i altres elements que puguin haver sofert algun desajustament o deterioració a causa de l'ús.
- Rentar la vestidura i components tèxtils seguint les indicacions de les etiquetes tèxtils de cadascun dels components.
- Netegi les parts plàstiques amb un sabó suau i aigua tèbia.
- Asseguri's que la tapisseria del seient del vehicle no dificulta el tibet del cinturó o l'ajust de l'arnés de la cadira.
- Recordi que vostè és el responsable de la seguretat del nen.

Instruccions d'ús

Muntatge de la capota

- Situï la capota sobre el Baby Zero Plus i introdueixi els dos terminals a les guies (fig.1).
- Per últim, fixi el velcro de la capota a la part posterior del respall.

Muntatge del cubrepeus

- Situï el cubrepeus sobre el Baby Zero Plus, fixi els velcros dels laterals i la tira elàstica dels peus (fig.2).

Regulació de la capota

- La capota disposa de varies posicions.
- Per desplegar-la, tirar de la capota cap amunt (fig.3). Actüi a l'inversa per plegar-la.

Regulació de la nansa de transport

- Assegurar-se de canviar correctament les diferents posicions de la nansa (fig.4-5).
- A. Estabilitat.
- B. Instal·lació a la cadira de passeig.
- C. Transport. Balanci. Instal·lació en el cotxe amb el complement Base fix Baby Zero Plus (a la venda per separat).
- D. Instal·lació al cotxe.
- Pressionar els dos polsadors per el canvi de posició de la nansa situats a ambdós costats de la nansa.
- Moure la nansa fins a la posició desitjada fins que un "clic" ens indiqui la seva fixació.

Adaptador de cap

- L'adaptador de cap està dissenyat per donar suport lateral al cap del nen i es pot ajustar a mesura que aquest creix.
- Es recomana l'ús del adaptador de cap durant el període que resulti adequat per el nen.
- Quan necessiti desmuntar l'adaptador de cap, únicament haurà d'obrir la sivella del arnés, retirar els protectors pectorals i passar les cintes del arnés per les obertures del adaptador de cap.
- Torni a muntar els protectors pectorals.
- Per el muntatge del adaptador de cap actüi a l'inversa.

Ajust de l'alçada del arnés

- Localitzar la forquilla de distribució situada a la part posterior del respall del Baby Zero Plus i alliberi las dues cintes de les espatlles del arnés (fig.6). Tregui les cintes de les espatlles de les obertures del respall i de la vestidura.
 - Introduir les cintes de les espatlles a les obertures adients (fig.7) i torni a introduir-les a la forquilla metàl·lica, assegurant-se que estiguin ben col·locades. Comprovar que les cintes no queden retorçades.
- IMPORTANT: les cintes al sortir del respall, han de quedar a l'alçada de les espatlles del nen i ambdós al mateix nivell (fig.8).**

IMPORTANT: Assegurar-se que las cintes del arnés no estiguin retorçades.

Tancament i obertura de la sivella del arnés

- Ajunti les dues peces dels tirants pectorals del *arnés i introdueixi-les en la parteix femella de la sivella. A continuació pressioni ambdues fins que un “clic” indiqui la seva fixació (fig.9).
- Per obrir la sivella, pressioni el polsador vermell.

Arnés de seguretat

- Afluixi les cintes de les espatlles pressionant el botó que les destensa al mateix temps que amb l'altra mà tira cap a vostè de les dues cintes de l'espatlla (fig.10).
- Descordi el *arnés pressionant el botó vermell i col·loqui les cintes de l'espatlla als costats del seient.
- Acomodi al nen en el Baby Zero Plus i col·loqui-li el *arnés. Asseguri's que no hi hagi cintes torçades.
- Cordi la sivella i tibi els tirants pectorals tirant de l'extrem de la corretja del tensor (fig.11), fins que obtingui l'ajust desitjat, tenint la precaució de deixar sempre una mica de folgança.

IMPORTANT: Assegurar-se que las cintes del arnés no estan torçades.

- Per treure tensió a l'arnés, pressionar el botó del tensor i tirar dels tirants pectorals amb l'altre mà (fig.12).

NOTA: Comprovar que els protectors i la sivella estiguin col·locats al seu lloc. Són dos elements molt importants per la seguretat i tenen que fer-se servir sempre.

Com treure al nen del Baby Zero Plus

- Per treure el nen del Baby Zero Plus, afluixar les cintes de les espatlles pressionant l'ajustador del arnés a l'hora que tira de les dos cintes de les espatlles amb l'altre mà (fig.12).
- Obrir l'arnés pressionant el botó vermell i col·loqui les cintes de les espatlles als costats del seient.

Instal·lació del Baby Zero Plus

ATENCIÓ: No instal·li el sistema de retenció infantil a seients davanters equipats de AIRBAG frontal, sense desconnectar-lo prèviament

- El Baby Zero Plus s'ha de col·locar sempre en sentit contrari a la marxa, amb el nen mirant cap enrere al cotxe (fig.13).
- Col·loqui el Baby Zero Plus al seient del vehicle de manera que el nen quedi mirant cap a la part de darrera.
- Col·loqui la nansa a la posició d'instal·lació al cotxe i asseguris de que faci un "clic" en arribar a la posició.
- Tirar, amb compte, del cinturó de seguretat i passi'l per sobre del Baby Zero Plus. La part abdominal ha d'anar per sota de la nansa. Cordi el cinturó, i passi la part abdominal del cinturó per les dues guies corresponents (1) (color blau) (fig.14).
- Passi la part diagonal del cinturó per darrera del Baby Zero Plus (fig.15).
- Posi el cinturó a la guia que la corresponent (color blau). Subjecti el Baby Zero Plus amb fermesa i tiri de la part diagonal del cinturó per tensor-la (fig.16).

Desinstal·lació del Baby Zero Plus

- Retirar la part diagonal del cinturó del pasacinturons (color blau).
- Obri el cinturó i tregui'l de les guies de la part abdominal amb compte de mantenir el cinturó lluny del nen.
- Abans de treure el Baby Zero Plus del cotxe, mogui la nansa a la posició de transport. Assegurar-se que s'escolta el "clic" que indica que la posició ha quedat fixada.

Instal·lació del BABY ZERO PLUS a la BASE FIX BABY ZERO PLUS

NOTA: El Baby Zero Plus (segons model) es pot instal·lar al vehicle mitjançant la Base fix Baby Zero Plus, a la venda per separat.

NOTA: Abans d'adquirir una Base fix Baby Zero Plus comprovi que el seu Baby Zero Plus disposa del dispositiu d'alliberació situat en el respall.

- Situar la nansa del Baby Zero Plus en posició de transport (fig.5) (C).
- Posicioni el Baby Zero Plus en sentit contrari a la marxa, situi'l sobre els punts d'ancoratge de la base.
- Pressioni el Baby Zero Plus contra la base, s'escoltarà un "clic" i a la part frontal de la base apareixeran dos indicadors de color verd (fig.17).
- Comprovar que la fixació a la base es correcta tirant del Baby Zero Plus cap amunt.

Desinstal·lació del BABY ZERO PLUS de la BASE FIX BABY ZERO PLUS

- Tirar del dispositiu d'alliberació que es troba al respall del Baby Zero Plus (fig.18). Els indicadors de la part frontal de la base fix baby zero plus es posaran de color vermell, indicant el correcte desmuntatge.
- Tirar de la cadira cap a dalt (fig.19).

Instal·lació del Baby Zero Plus al sistema de passeig

Aquest sistema exclusiu de ancoratges permet que el Baby Zero Plus pugui fer-se servir en les següents cadires de passeig: Vintage, Vintage2, Vintage3, Jazz, S4, Downtown, S4-reverse, S-twiner, Avant, Kudu i Kudu mood. A tots, el procediment de muntatge és el següent:

- Accioni el fre d'estacionament.
- Situï el Baby Zero Plus a la cadira de passeig, mirant cap endavant.
- Posicioni els ancoratges Unisystem del Baby Zero Plus davant els seus allotjaments (fig.20).
- Pressionar cap avall fins que un "clic" indiqui la seva fixació i aparegui una senyal de color verd a cada una de les finestretes als laterals de los ancoratges (fig.21).
- Per el seu desmuntatge, pressionar i a continuació deixi anar el botó vermell de ambdós ancoratges (finestra Mb senyal de color vermell) tirar cap amunt per alliberar-lo del xassís de la cadira (fig.22).

Utilització del Baby Zero Plus com balancí

- Col·loqui el Baby Zero Plus al terra sobre una superfície plana.
- Situï la nansa fins la posició de balancí (consultar l'apartat referent a la regulació de la nansa de transport). Assegurar-se de que s'escolta el "clic" (fig.5) (C).
- El Baby Zero Plus es mourà a mesura que es mogui el nen.
- El nen ha de tenir cordat el arnès i mai ha de estar sol.

ADVERTÈNCIA: No deixar mai al nen sense vigilància.

Utilització del Baby Zero Plus com a seient

- Col·loqui el Baby Zero Plus al terra sobre una superfície plana.
- Situï la nansa fins la posició d'estabilitat (consultar l'apartat referent a la regulació de la nansa de transport). Assegurar-se de que s'escolta el "clic" (fig.5) (A).
- Ja pot utilitzar el Baby Zero Plus com a seient per el nen.

Desmuntatge de la vestidura

- Descordi l'arnés de seguretat i tregui els protectors de les espatlles.
- Doni la volta al Baby Zero Plus. A continuació alliberi els 4 ganxos de sujecció que es troben als laterals, i las tires de plàstic.
- Per últim, passar les cintes i la sivella a través de las obertures de la vestidura.
- Per col·locar la vestidura un altre vegada al Baby Zero Plus actuï a l'inversa.

NOTA: Es molt important que els coixinets es tornin a col·locar. Són un element de seguretat molt important i han de utilitzar-se sempre.

Muntatge de la mosquitera (segons model)

- Desplegar la capota. Obrir la cremallera, que es troba a la part superior de la capota i tregui la mosquitera.
- Estengui, fixi la tira elàstica i els fermalls dels laterals.
- Per recollir-la alliberi els fermalls laterals i la tira elàstica. Enrotlli-la i guardi-la a la butxaca.

Manteniment

- Netegi les parts plàstiques amb un sabó suau i aigua tèbia.
- Netejar la vestidura i components tèxtils segons les indicacions de les etiquetes tèxtils de cadascun dels components.

Congratulations parents!

CASUALPLAY would like to thank you for purchasing this safety seat. This product has been designed, manufactured and approved under the strictest safest regulations.

It has been designed to be easy to install and use, but we need your collaboration for correct installation and optimal functioning results.

Please read these instructions carefully before installing the seat in the vehicle. The safety of your child depends on the correct use of this product.

Please contact us if you have any type of query (Tel., e-mail, see back of these instructions).

Meet the Baby Zero Plus

- | | |
|---|---|
| 1. Carrying handle | 9. Buckle |
| 2. Hood | 10. Harness |
| 3. Headrest adaptor | 11. Protector pads |
| 4. Button to change the handle position | 12. Guides for the diagonal belt |
| 5. Unisystem fasteners | 13. Release device (depending on model) |
| 6. Guides for the abdominal belt | 14. Distribution fork |
| 7. Harness adjustment strap | |
| 8. Harness adjuster | |

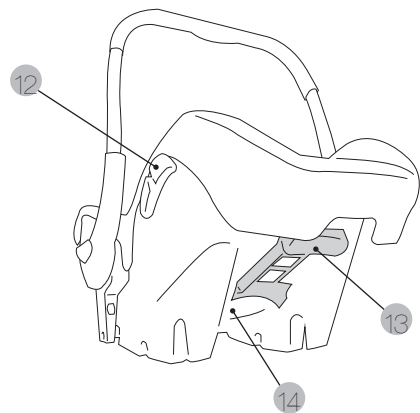
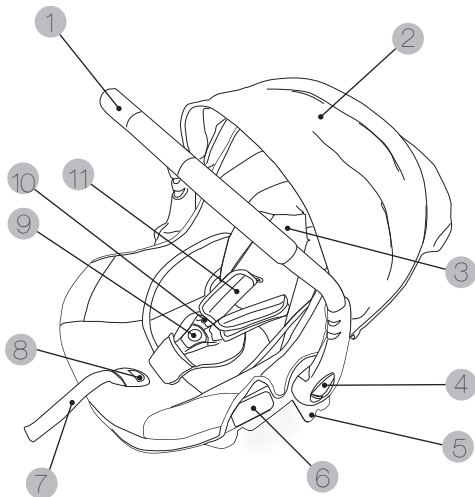

NOTE

1. This is a “UNIVERSAL” child restraint system. It is approved under Regulation N°44, 04 series of amendments, for general use in vehicles and can be installed on most, but not all car seats.
2. Correct installation is possible if the vehicle manufacturer states in the instruction manual that a “UNIVERSAL” child restraint system for this age group can be used in the vehicle.
3. This child restraint system has been classed as “UNIVERSAL” as it complies with stricter conditions than the previous designs that do not include this note.
4. If in doubt, consult the manufacturer or retailer.

WARNING

Do not position the child restraint system facing backwards on front seats that are fitted with a frontal AIRBAG, without disconnecting it first.

WARNING: Never leave the child unsupervised in the Baby Zero Plus.

WARNING: It is dangerous to place the Baby Zero Plus on a raised surface, for example a table.

WARNING: Not recommended for children who can sit up by themselves.

WARNING: The Baby Zero Plus is not designed for the child to sleep in for long periods of time.

WARNING: Always use the restraint system.

- The Baby Zero Plus is not a substitute for a cot or a bed. If your child needs to sleep he should be placed in a suitable cot or bed.
- Do not use the Baby Zero Plus if any of the parts are broken or missing.
- Do not use accessories or spare parts that have not been approved by the manufacturer.

Warnings and safety notes

THIS INSTRUCTION MANUAL SHOULD BE KEPT INSIDE THE BABY ZERO PLUS WHILE IT IS IN USE.

READ THESE INSTRUCTIONS CAREFULLY BEFORE USING THE ARTICLE AND KEEP THEM FOR FUTURE REFERENCE. THE CHILD'S SAFETY MAY BE AT RISK IF THESE INSTRUCTIONS ARE NOT FOLLOWED.

- The Baby Zero Plus is a child safety seat belonging to Group 0+ (from newborn up to 13 kg).
- This seat should always be installed facing forwards. It should be secured using the three-point seat belt with retractor of the vehicle, approved under UN/ECE-16 or other equivalent standards.
- Never use the seat without fastening the harness correctly or without securing it with the car seat belt.

- The original equipment must not be altered.
- After an accident the seat should be examined or replaced.
- Protect all parts of the seat from possible damage caused by the fold down seat or door of the vehicle.
- In sunlight the inside of the vehicle can reach very high temperatures therefore it is advisable to cover the seat, when it is not in use, to protect the child from any possible burns.
- The harness straps should never be twisted.
- Always use the safety seat, even on short journeys and never leave the child unattended inside the vehicle.
- It is important that the child can be unfastened quickly in an emergency, therefore the buckle must never be covered up. It is advisable to teach the child that he must never play with the buckle.
- Take the seat out of the car whenever it is not going to be used for a while.
- Any luggage or other objects that may cause injury in the event of a collision should be secured.
- We guarantee the safety of the device when it is used by the original buyer, do not use second hand safety products or seats.
- It is important that the other passengers in the vehicle also wear their seat belts, because in the event of an accident they could get flung about and injure the baby.
- Do not use the seat without the upholstery or with other upholstery that is not the original one.
- Regularly check the buckle, harness and other elements that could become loose or suffer from wear and tear over time.
- Wash the upholstery and fabric parts following the indications on the care labels on each part.
- Clean the plastic parts with mild soap and warm water.
- Make sure that the upholstery of the vehicle seat does not make it difficult to tighten the seat belt or adjust the harness of the seat.
- Remember that you are responsible for the child's safety.

Instructions for use

Fitting the hood

- Place the hood on the Baby Zero Plus and insert the two ends into the guides (fig.1).
- Lastly, fasten the Velcro on the hood to the rear part of the backrest.

Fitting the foot cover

- Place the foot cover on the Baby Zero Plus, fasten the Velcro on the sides and the elastic band on the feet (fig.2).

Adjusting the hood

- The hood has several positions.
- To unfold it, pull the hood upwards (fig.3). Do the opposite to fold it.

Adjusting the carrying handle

- Make sure you change the handle position correctly (fig.4-5).
- A. Stability.
 - B. Installing on a pushchair.
 - C. Carrying, rocking, installing in the car using the Base fix Baby Zero Plus (sold separately).
 - D. Installing in the car.
- Press the two buttons on both sides of the handle to change its position.
 - Move the handle to the required position until it clicks into place.

Headrest adaptor

- The headrest adaptor is designed to provide side support for the baby's head and can be adjusted as the baby grows.
- It is advisable to use the headrest adaptor while it is suitable for the baby.
- When you need to remove the headrest adaptor, simply unfasten the harness buckle, remove the chest protector pads and pass the harness straps through the openings in the headrest adaptor.
- Fit the chest protector pads again.
- To fit the headrest adaptor, follow the same steps in reverse order.

Adjusting the height of the harness

- Find the distribution plate found on the back of the Baby Zero Plus backrest and release the two shoulder straps of the harness (fig.6). Pass the shoulder straps out through the slots in the backrest and in the upholstery.

- Insert the shoulder straps through the appropriate slots (fig.7) and insert them back into the metal plate, making sure that they are correctly positioned. Check that the straps are not twisted.

IMPORTANT: where the straps come out of the backrest, they should be at the height of the child's shoulders and both at the same level (fig.8).

IMPORTANT: Make sure that the harness straps are not twisted.

Opening and closing the harness buckle

- Bring the two parts of the harness chest straps together and insert them into the female part of the buckle. Then press them both until they click fastened (fig.9).
- To undo the buckle, press the red button.

Safety harness

- Loosen the shoulder straps by pressing the button that slackens them while using the other hand to pull the shoulder straps upwards (fig.10).
- Unfasten the harness by pressing the red button and place the shoulder straps at the sides of the seat.
- Settle the child in the Baby Zero Plus and put the harness on. Make sure that the straps are not twisted.
- Fasten the buckle and tighten the chest straps by pulling the end of the tightening strap (fig.11), until obtaining the required fit, taking care to always leave a little slack.

IMPORTANT: Make sure that the harness straps are not twisted.

- To loosen the harness, press the button on the tightening device and pull the chest straps with the other hand (fig.12).

NOTE: Check that the padded parts and the buckle are correctly in place. They are two parts that are very important for safety and must be used always.

How to take the child out of the Baby Zero Plus

- To take the child out of the Baby Zero Plus, loosen the shoulder straps by pressing the harness adjuster while pulling the two shoulder straps with the other hand (fig.12).
- Unfasten the harness by pressing the red button and place the shoulder straps at the sides of the seat.

Installing the Baby Zero PLUS

WARNING: Do not install the child restraint system on front seats fitted with a frontal AIRBAG, without disconnecting it first.

- The Baby Zero Plus must always be fitted facing backwards, with the child facing the back of the car (fig.13).
- Position the Baby Zero Plus on the vehicle seat so that the child is facing the back of the car.
- Put the handle in the installing in the car position and make sure that it clicks into place when it reaches the position.
- Pull, carefully, the seat belt and pass it over the Baby Zero Plus. The abdominal must go under the handle. Fasten the seat belt, and pass the abdominal part of the belt through the two corresponding guides (1) (coloured blue) (fig.14).
- Pass the diagonal part of the belt behind the Baby Zero Plus (fig.15).
- Put the belt in the corresponding guide (coloured blue). Hold the Baby Zero Plus firmly and pull the diagonal part of the belt to tighten it (fig.16).

Removing the Baby Zero Plus

- Take the diagonal part of the belt out of the fork (coloured blue).
- Unfasten the belt and take it out of the guides of the abdominal part taking care to keep the belt away from the child.
- Before taking the Baby Zero Plus out of the car, move the handle to the carrying position. Make sure that the handle clicks locked into place.

Installing the BABY ZERO PLUS on the BASE FIX BABY ZERO PLUS

NOTE: The Baby Zero Plus (depending on the model) can be installed in the vehicle using the Base fix Baby Zero Plus, which is sold separately.

NOTE: Before purchasing the Base fix Baby Zero Plus check that your Baby Zero Plus is fitted with the release device found on the backrest.

- Set the handle of the Baby Zero Plus to the carrying position (fig.5) (C).
- Position the Baby Zero Plus facing backwards, place it on the fastening points of the base.
- Press the Baby Zero Plus against the base, you will hear it click and two green indicators will appear on the front part of the base (fig.17).
- Check that it is correctly fastened onto the base by pulling the Baby Zero Plus upwards.

Disconnecting the BABY ZERO PLUS from the BASE FIX BABY ZERO PLUS

- Pull the release device found on the backrest of the Baby Zero Plus (fig.18). The indicators on the front part of the base fix baby zero plus will turn red, indicating that the seat has been correctly disconnected.
- Pull the seat upwards (fig.19).

Installing the Baby Zero Plus on the pushchair

This exclusive fastening system means that the Baby Zero Plus can be used on the following pushchairs: Vintage, Vintage2, Vintage3, Jazz, S4, Downtown, S4-reverse, S-twiner, Avant, Kudu and Kudu mood. For all of them the procedure to fit the Baby Zero Plus is the following:

- Put the parking brake on.
- Place the Baby Zero Plus on the pushchair, facing backwards.
- Line the Unisystem fasteners on the Baby Zero Plus up with the slots (fig.20).
- Press downwards until it clicks fastened and a green signal appears in each of the windows on the sides of the fasteners (fig.21).
- To take the Baby Zero Plus off, press and then release the red button on both fasteners (red signal in the window) and pull upwards to release it from the pushchair chassis (fig.22).

Using the Baby Zero Plus as a rocker

- Place the Baby Zero Plus on the floor on a flat surface.
- Move the handle to the rocker position (consult the section about how to adjust the carrying handle). Make sure that it clicks into position (fig.5) (C).
- The Baby Zero Plus will move as your baby moves.
- The baby should wear the harness fastened and should never be left alone.

WARNING: Never leave the child unsupervised.

Using the Baby Zero Plus as a seat

- Place the Baby Zero Plus on the floor on a flat surface.
- Move the handle to the stability position (consult the section about how to adjust the carrying handle). Make sure that it clicks into position (fig.5) (A).
- The Baby Zero Plus can now be used as a seat for the baby.

Removing the upholstery

- Unfasten the safety harness and take the shoulder protector pads off.
- Turn the Baby Zero Plus round. Then undo the 4 fastening hooks found on the sides, and the plastic strips.
- Lastly, pass the straps and the buckle through the slots in the upholstery.
- To fit the upholstery back onto the Baby Zero Plus follow the same steps in reverse order.

NOTE: It is very important that the protector pads are fitted back on. They are an important safety element and must be used always.

Fitting the mosquito net (depending on the model)

- Unfold the hood. Undo the zip, found on the top part of the hood, and take the mosquito net out.
- Spread it out, fasten the elastic strip and the clips on the sides.
- To put the net away undo the side clips and the elastic strip. Roll it up and store it in the pocket.

Maintenance

- Clean the plastic parts with mild soap and warm water.
- Wash the upholstery and fabric parts by following the washing instructions indicated on the different fabric care labels.

Félicitations aux parents!

CASUALPLAY vous remercie pour la confiance que vous lui avez accordée en achetant ce siège-auto. Ce produit a été conçu, fabriqué et homologué sous des normes de sécurité plus strictes.

Nous avons pensé à faciliter son installation et son utilisation, mais nous nécessitons votre collaboration pour une installation correcte et un résultat optimal de son fonctionnement. S'il vous plaît, lisez attentivement ces instructions avant d'installer le siège dans le véhicule. La sécurité de votre enfant dépend de l'installation correcte de ce dernier.

En cas de doute, prenez contact avec nous (Tél., courrier électronique, voir au dos de ces instructions).

Connaître le Baby Zero Plus

- | | |
|--|--|
| 1. Poignée de transport | 8. Système de réglage du harnais |
| 2. Capote | 9. Boucle |
| 3. Adaptateur câble-tête | 10. Harnais |
| 4. Bouton poussoir changement de position de la poignée | 11. Protège-sangles |
| 5. Ancrages unisystem | 12. Guides-sangles pour la partie diagonale de la ceinture |
| 6. Guides-sangles pour la partie abdominale de la ceinture | 13. Dispositif de déverrouillage (selon modèle) |
| 7. Sangle pour ajuster le harnais | 14. Fourche de répartition |

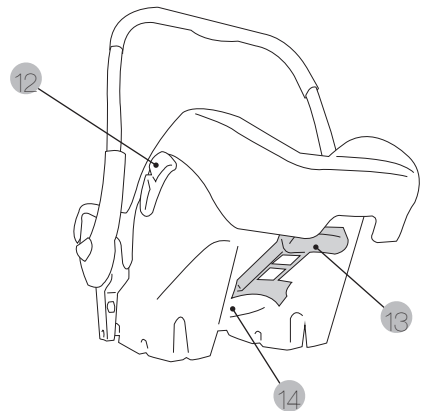
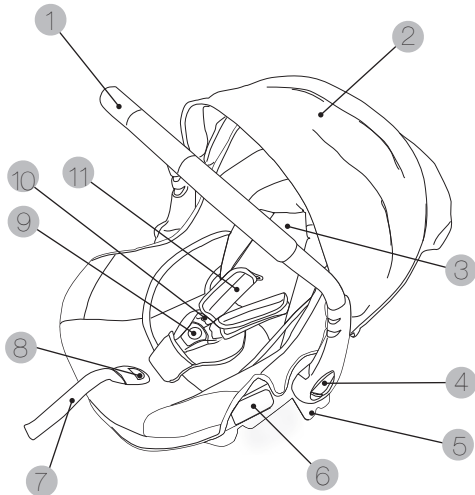

AVIS

1. Ce système est un système de retenue pour les enfants de catégorie « UNIVERSEL ». Il a été homologué selon le règlement N°44, à la série 04 d'amendements, pour une utilisation générale dans les véhicules et pour une installation sur la plupart des sièges de l'automobile, mais pas sur tous.
2. On peut effectuer une installation correcte, lorsque le fabricant du véhicule a déclaré dans le manuel d'instructions, qu'il était possible d'installer un système de retenue « UNIVERSEL » pour ce groupe d'âge.
3. Ce système de retenue pour les enfants a été classé dans la catégorie « UNIVERSEL » sous des conditions plus strictes que celles appliquées aux modèles antérieurs qui ne mentionnent pas cet avis.
4. En cas de doute, n'hésitez pas à consulter le fabricant ou le revendeur.

ATTENTION

N'installez pas le système de retenue pour enfant orienté vers l'arrière sur les sièges avant pourvus d'un airbag frontal, sans l'avoir désactivé au préalable.

AVERTISSEMENT : Ne laissez jamais l'enfant sans surveillance dans le Baby Zero Plus.

AVERTISSEMENT : Il est dangereux de placer le Baby Zero Plus sur une surface élevée, par exemple sur une table.

AVERTISSEMENT : Il est déconseillé pour les enfants qui sont capables de s'installer tout seul dans le siège.

AVERTISSEMENT : le Baby Zero Plus n'est pas conçu pour de longues périodes de sommeil.

AVERTISSEMENT : Utilisez toujours le système de retenue

- Le Baby Zero Plus ne remplace pas un berceau ou un lit. Si votre enfant a besoin de dormir, il doit être installé dans un berceau ou un lit adéquat.
- N'utilisez pas le Baby Zero Plus si des composants sont cassés ou ont été perdus.
- N'utilisez pas d'accessoires ou de pièces de rechange s'ils n'ont pas été approuvés par le fabricant.

Avertissement et notes de sécurité

CE MANUEL D'INSTRUCTIONS DEVRA ÊTRE CONSERVÉ DANS LE baby zero plus DURANT TOUTE SA PÉRIODE D'UTILISATION.

LISEZ ATTENTIVEMENT CES INSTRUCTIONS AVANT D'UTILISER CET ARTICLE ET CONSERVEZ-LES POUR UNE CONSULTATION ULTÉRIEURE. LA SÉCURITÉ DE L'ENFANT PEUT ÊTRE REMISE EN CAUSE, SI ON NE SUIT PAS CES INSTRUCTIONS.

- Le Baby Zero Plus est un siège-auto pour enfant appartenant au Groupe 0+ (de la naissance jusqu'à 13 kg).

- Ce siège doit toujours être installé dans le sens contraire de la marche. Il doit être fixé à l'aide de la ceinture de sécurité à trois points avec rétracteur du véhicule, approuvée selon les normes UN/ECE-16 ou autres normes équivalentes.
- N'utilisez jamais le siège sans avoir correctement attaché le harnais ou lorsqu'il n'est pas attaché avec la ceinture de la voiture.
- L'équipement original ne doit pas être modifié.
- Après un accident le siège-auto devra être contrôlé ou changé.
- Vérifiez que le siège rabattable ou les portières du véhicule ne peuvent pas endommager un élément quelconque du siège-auto.
- Sous les effets des rayons du soleil, l'intérieur du véhicule peut atteindre des températures très élevées, c'est la raison pour laquelle, quand on ne l'utilise pas on recommande de couvrir le siège-auto pour éviter à l'enfant d'éventuelles brûlures.
- Les sangles ne doivent jamais rester entortillées.
- Utilisez toujours le siège-auto, même pour de très courts trajets, et ne laissez jamais l'enfant sans surveillance.
- En cas d'urgence, il est important que l'enfant puisse se détacher rapidement, c'est pourquoi la boucle ne doit jamais être dissimulée. On recommande d'apprendre à l'enfant à ne jamais jouer avec la boucle.
- Enlevez le siège-auto du véhicule lorsque vous n'allez pas vous en servir durant une longue période.
- On recommande de bien attacher les objets ou les bagages qui pourraient causer des blessures en cas d'accident.
- Nous garantissons la fiabilité du produit lorsqu'il est utilisé par le premier acheteur, n'utilisez jamais de sièges ou de dispositifs de sécurité d'occasion.
- Les autres passagers du véhicule doivent eux aussi être attachés avec la ceinture de sécurité, car en cas d'accident ils peuvent être projetés et blesser le bébé.
- N'utilisez pas le siège-auto sans sa housse ou avec une autre différente de l'équipement original.
- Vérifiez régulièrement la boucle, le harnais et les autres éléments qui peuvent se dérégler ou se détériorer à l'usage.
- Laver la housse et les composants textiles en suivant les indications des étiquettes textiles de chacun des composants.
- Lavez les parties en plastique avec un savon neutre et de l'eau tiède.
- Vérifiez que la housse du siège du véhicule n'empêche pas de tendre correctement la ceinture ou d'ajuster le harnais du siège-auto.
- Souvenez-vous que vous êtes responsable de la sécurité de l'enfant.

Instructions d'utilisation

Montage de la capote

- Placez la capote sur le Baby Zero Plus et introduisez les deux extrémités dans les guides (fig.1).
- Pour terminer, fixez le velcro de la capote à la partie postérieure du dossier.

Montage du tablier

- Placez le tablier couvre-jambes sur le Baby Zero Plus, fixez les velcros des côtés latéraux et la bande élastique des pieds (fig.2).

Réglage de la capote

- La capote dispose de plusieurs positions.
- Pour la déplier, tirez la capote vers le haut (fig.3). Agissez dans le sens inverse pour la plier.

Réglage de la poignée de transport

- Assurez-vous que le changement dans différentes positions de la poignée est correct (fig.4-5).
- A. Stabilité
- B. Installation sur la poussette
- C. Transport. Balancelle. Installation dans la voiture du complément Base fix Baby Zero Plus (vendu séparément).
- D. Installation dans la voiture.
- Appuyez sur les deux boutons poussoir situés sur les deux côtés de la poignée pour la changer de position.
- Bougez la poignée pour la mettre dans la position souhaitée jusqu'à ce qu'un « clic » indique sa correcte fixation.

Adaptateur cale-tête

- L'adaptateur cale-tête est conçu pour apporter un soutien latéral à la tête du bébé et peut s'ajuster tout au long de sa croissance.
- On recommande d'utiliser l'adaptateur cale-tête durant tout le temps nécessaire au bébé.
- Lorsque vous devez démonter l'adaptateur cale-tête, vous devez simplement ouvrir la boucle du harnais, retirer les protège-sangles pectoraux, et faire passer les sangles du harnais par les ouvertures de l'adaptateur cale-tête.

- Remettez les protège-sangles à leur place.
- Pour le montage de l'adaptateur cale-tête agissez dans le sens inverse.

Ajustement de la hauteur du harnais

- Localisez la platine de répartition située sur la partie arrière du dossier du Baby Zero Plus et libérez les deux sangles d'épaule du harnais (fig.6). Sortez les sangles d'épaule des rainures du dossier et de la housse.
- Introduisez les sangles d'épaule dans les rainures adéquates (fig.7) et recommencez à les introduire dans la platine en métal, en vérifiant qu'elles sont bien installées.
- Vérifiez que les sangles ne restent pas entortillées.

IMPORTANT : en sortant du dossier, les sangles doivent se trouver à la hauteur des épaules de l'enfant et toutes les deux au même niveau (fig.8).

IMPORTANT : Vérifiez que les sangles du harnais ne sont pas entortillées.

Ouverture et fermeture de la boucle du harnais

- Assemblez les deux pièces des bretelles pectorales du harnais et introduisez-les dans la partie femelle de la boucle. Ensuite, appuyez sur les deux jusqu'à entendre un « clic » qui indique sa fixation (fig.9).
- Pour ouvrir la boucle, appuyez sur le bouton poussoir rouge.

Harnais de sécurité

- Desserrez les sangles des épaules en appuyant sur le bouton pour les détendre, et en même temps avec l'autre main tirez vers vous les deux sangles d'épaule (fig.10).
- Ouvrez le harnais en appuyant sur le bouton rouge et installez les sangles d'épaule sur les côtés du siège.
- Placez l'enfant dans le Baby Zero Plus et installez le harnais. Vérifiez que les sangles ne sont pas restées entortillées.
- Fermez la boucle et tendez les bretelles pectorales en tirant sur l'extrémité du tensionneur (fig.11), jusqu'à obtenir l'ajustement désiré, en laissant toujours par précaution un léger jeu.

IMPORTANT : Vérifiez que les sangles du harnais ne sont pas entortillées.

- Pour desserrer le harnais, appuyez sur le bouton du tensionneur et tirez sur les bretelles pectorales avec l'autre main (fig.12).

NOTE : Vérifiez que les coussinets et la boucle sont bien installés à leur place. Ce sont deux éléments très importants pour la sécurité et on doit toujours les utiliser.

Comment sortir l'enfant du Baby Zero Plus

- Pour sortir l'enfant du baby Zero Plus, desserrez les sangles d'épaule en appuyant sur le système d'ajustement du harnais et en tirant simultanément sur les deux sangles d'épaule avec l'autre main (fig.12).
- Détachez le harnais en appuyant sur le bouton rouge et placez les sangles d'épaule sur les côtés du siège-auto.

Installation du Baby Zero Plus

ATTENTION : N'installez pas le système de retenue pour enfant sur les sièges avant pourvus d'un AIRBAG frontal, sans l'avoir préalablement désactivé.

- On doit toujours installer le Baby Zero Plus dans le sens contraire de la marche, avec l'enfant qui regarde vers l'arrière de la voiture (fig.13).
- Installez le Baby Zero Plus sur le siège de la voiture de façon à ce que le bébé reste face à la partie arrière de la voiture.
- Placez la poignée en position d'installation dans la voiture et vérifiez qu'elle fait bien « clic » en atteignant cette position.
- Tirez, avec précaution, sur la ceinture de sécurité et faites-la passer par-dessus le Baby Zero Plus. La partie abdominale doit passer par-dessous la poignée. Attachez la ceinture, et faites passer la partie abdominale de la ceinture par les guides-sangles correspondants (1) (couleur bleue) (fig.14).
- Faites passer la partie diagonale de la ceinture par-dérrière le Baby Zero Plus (fig.15).
- Mettez la ceinture dans le guide-sangle qui lui correspond (couleur bleue). Maintenez fermement le Baby Zero Plus et tirez sur la partie diagonale de la ceinture pour la tendre (fig.16).

Démontage du Baby Zero Plus

- Retirez la partie diagonale de la ceinture de la fourche (couleur bleue).
- Détachez la ceinture et sortez-la des guides-sangles de la partie abdominale en prenant garde de maintenir éloignée la ceinture de l'enfant.
- Avant de sortir le Baby Zero Plus de la voiture, placez la poignée en position de transport. Vérifiez que vous avez bien entendu le « clic » indiquant que la position est bien enclenchée.

Installation du BABY ZERO PLUS sur la BASE FIX BABY ZERO PLUS

NOTE : Le Baby Zero Plus (selon modèle) peut être installé dans le véhicule à l'aide de la Base fix Baby Zero Plus, vendue séparément.

NOTE : Avant d'acquérir une Base Baby Zero Plus vérifiez que votre Baby Zero Plus dispose du dispositif de déverrouillage situé sur le dossier.

- Mettez la poignée du Baby Zero Plus en position de transport (fig.5) (C).
- Installez le Baby Zero Plus dans le sens contraire de la marche, placez-le sur les points d'ancrage de la base.
- Poussez le Baby Zero Plus contre la base, on entendra un « clic » et sur la partie frontale de la base apparaîtront des indicateurs de couleur verte (fig.17).
- Vérifiez que la fixation sur la base est correcte en tirant le Baby Zero Plus vers le haut.

Démontage du BABY ZERO PLUS de la BASE FIX BABY ZERO PLUS

- Tirez sur le dispositif de déverrouillage qui se trouve sur le dossier du Baby Zero Plus (fig.18). Les indicateurs de la partie frontale de la base fix Baby Zero Plus deviendront rouges, indiquant ainsi que le démontage est correct.
- Tirez le siège-auto vers le haut (fig.19).

Installation du Baby Zero Plus sur le châssis de la poussette

Ce système d'ancrage exclusif permet l'installation du Baby Zero Plus sur les poussettes suivantes :

Vintage, Vintage 2, Vintage 3, Jazz, S4, Downtown, S-4reverse, S-twiner, Avant, Kudu et Kudu mood. Pour tous le procédé de montage est le suivant :

- Activer le frein de stationnement.
- Installez le Baby Zero Plus sur le châssis de la poussette, orienté vers l'arrière.
- Placez les ancrages Unisystem du Baby Zero Plus face à leurs emplacements (fig.20).
- Poussez vers le bas jusqu'à ce qu'un « clic » indique sa fixation et qu'un signal vert apparaisse dans chacune des fenêtres sur les côtés latéraux des ancrages (fig.21).
- Pour son démontage, poussez puis lâchez le bouton rouge des deux ancrages (fenêtre avec signal rouge) et tirez vers le haut pour le libérer de la poussette (fig.22).

Utilisation du Baby Zero Plus en balancelle

- Posez le Baby Zero Plus à même sol sur une surface plane.
- Déplacez la poignée jusqu'à la position de balancelle (consultez le chapitre se référant au réglage de la poignée de transport). Vérifiez que vous entendez le « clic » (fig.5) (C).
- Le Baby Zero Plus remuera au fur et à mesure que le bébé bougera.
- Le bébé doit porter le harnais attaché et ne doit jamais rester seul.

AVERTISSEMENT : Ne laissez jamais le bébé sans surveillance.

Utilisation du Baby Zero Plus comme siège

- Posez le Baby Zero Plus à même le sol sur une surface plane.
- Déplacez la poignée jusqu'à la position de stabilité (consultez le chapitre se référant au réglage de la poignée de transport). Vérifiez que vous entendez le « clic » (fig.5) (A).
- Vous pouvez maintenant utiliser le Baby Zero Plus comme un siège pour bébé.

Démontage de la housse

- Détachez le harnais de sécurité et retirez les protège-sangles matelassés des épaules.
- Retournez le Baby Zero Plus. Puis, libérez les 4 crochets de fixation qui se trouvent sur les côtés latéraux et les liens en plastique.
- Pour finir, faites passer les sangles et la boucle à travers les rainures de la housse.
- Pour installer de nouveau la housse sur le Baby Zero Plus, agissez à l'inverse.

NOTE : Il est très important de remettre les coussinets à leur place. Ils font partie des éléments de sécurité de grande importance et doivent être toujours utilisés.

Montage de la moustiquaire (selon modèle)

- Dépliez la capote. Ouvrez la fermeture éclair, qui se trouve sur la partie supérieure de la capote et sortez la moustiquaire.
- Étendez-la, fixez la lanière élastique et les attaches des côtés latéraux.
- Pour la ranger, libérez les attaches sur les côtés latéraux et la lanière élastique. Enroulez-la et rangez-la dans la poche.

Entretien

- Lavez les parties en plastique avec un savon neutre et de l'eau tiède
- Laver la housse et les composants textiles en suivant les indications des étiquettes textiles de chacun des composants.

Congratulazioni, genitori!

CASUALPLAY vi ringrazia per la fiducia accordataci nell'acquistare questo seggiolino di sicurezza. Questo prodotto è stato progettato, fabbricato e omologato secondo le più rigide norme di sicurezza.

Abbiamo pensato anche alla sua semplicità d'uso, però abbiamo bisogno della vostra collaborazione per un risultato di funzionamento ottimale.

Per favore, leggete con attenzione le presenti istruzioni prima di installare il seggiolino di sicurezza sul veicolo. La sicurezza di vostro figlio dipende dal suo corretto utilizzo.

Vi preghiamo di contattarci in caso di dubbio (per il numero di telefono e l'indirizzo e-mail vedere il retro di queste istruzioni).

Conosca el Baby Zero Plus

- | | |
|---|--|
| 1. Manico per il trasporto | 9. Fibbia |
| 2. Capottina | 10. Imbragatura |
| 3. Adattatore per la testa | 11. Protettori |
| 4. Pulsante cambio posizione del manico | 12. Guide per la parte diagonale delle cinture |
| 5. Ancoraggi unisystem | 13. Dispositivo di sgancio (a seconda del modello) |
| 6. Guide per la zona addominale delle cinture | 14. Placca di distribuzione |
| 7. Cinghia per regolare l'imbragatura | |
| 8. Regolazione imbragatura | |

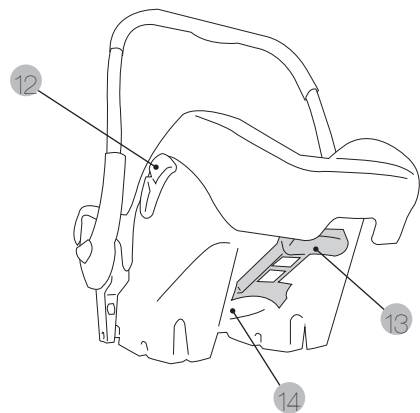
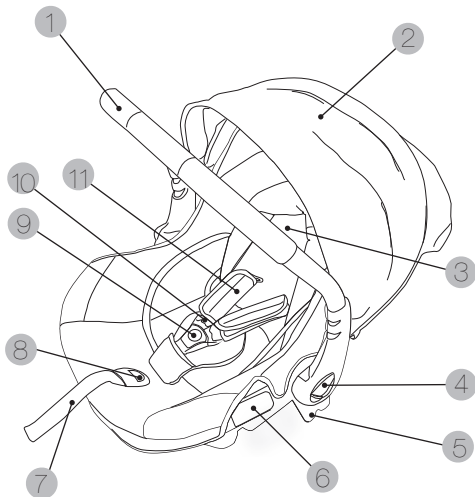

ATTENZIONE

1. Questo è un sistema di sicurezza "UNIVERSALE". È omologato secondo il Regolamento N° 44, serie di emendamenti 04, per l'uso generale negli autoveicoli ed è adatto alla maggior parte, anche se non a tutti, i sedili delle auto.
2. L'installazione corretta è possibile se il fabbricante dell'automobile dichiara nel libretto di istruzioni che nel veicolo può essere sistemato un sistema di trattenuta "UNIVERSALE" per questo gruppo di età.
3. Il presente sistema di trattenuta è stato classificato come "UNIVERSALE" perché soddisfa norme più rigide rispetto ai precedenti modelli che non presentavano questa dicitura.
4. In caso di dubbio, rivolgersi al produttore o al rivenditore del prodotto.

ATTENZIONE

Non collocare il sistema di trattenuta per bambini orientato nel senso contrario alla marcia sui sedili anteriori dotati di AIRBAG frontale senza prima averlo disinserito.

ATTENZIONE: Non lasciare mai il bambino privo di vigilanza nel Baby Zero Plus.

ATTENZIONE: È pericoloso collocare il Baby Zero Plus su una superficie elevata, ad esempio un tavolo.

ATTENZIONE: Non adatto a bambini in grado di stare seduti da soli.

ATTENZIONE: Il Baby Zero Plus non va utilizzato per sonni prolungati.

ATTENZIONE: Utilizzare sempre il sistema di trattenuta.

- Il Baby Zero Plus non sostituisce una culla o un letto. Se il bambino ha bisogno di dormire, deve essere collocato in una culla o un letto adeguati.
- Non utilizzare il Baby Zero Plus se alcuni componenti sono rotti o mancanti.
- Non utilizzare accessori o pezzi di ricambio non approvati dal fabbricante.

Avvertenze e note di sicurezza

QUESTO MANUALE DI ISTRUZIONI VA CONSERVATO ALL'INTERNO DEL BABY ZERO PLUS DURANTE IL SUO PERIODO DI UTILIZZO.

LEGGERE ATTENTAMENTE LE PRESENTI ISTRUZIONI PRIMA DI USARE IL PRODOTTO E CONSERVARLE PER QUALUNQUE CONSULTAZIONE FUTURA. LA SICUREZZA DEL BAMBINO POTREBBE VENIRE COMPROMESSA DALLA MANCATA OSSERVANZA DI QUESTE ISTRUZIONI.

- Il Baby Zero Plus è un seggiolino per bambini appartenente al Gruppo 0+ (dalla nascita fino ai 13 kg).
- Questo seggiolino va sempre installato nel senso contrario a quello di marcia. Deve essere fissato sull'automobile con la cintura di sicurezza a tre punti con il retrattore del veicolo, omologato secondo i regolamenti UN/ECE-16 o standard equivalenti.
- Non usare mai il seggiolino senza agganciare correttamente le cinture o senza assicurarla con la cintura del veicolo.

- Le dotazioni originali non devono essere modificate.
- In caso di incidente il seggiolino deve essere sottoposto a revisione o sostituito.
- Assicurarsi che il sedile reclinabile o le portiere del veicolo non possano causare alcun danno a nessun elemento del seggiolino.
- L'interno del veicolo raggiunge temperature molto elevate quando è esposto alla luce del sole. Si raccomanda di coprire il seggiolino quando non viene utilizzato, per evitare possibili scottature al bambino.
- Le cinture di sicurezza non devono mai essere attorcigliate.
- Usare sempre il seggiolino, anche per tragitti brevi, e non lasciare mai il bambino all'interno del veicolo privo di vigilanza.
- In caso di emergenza è importante che il bambino possa essere slegato rapidamente; per questo la fibbia della cintura di sicurezza non deve mai essere coperta. Si consiglia di insegnare al bambino a non giocare con la fibbia.
- Rimuovere il seggiolino dal veicolo se non viene utilizzata per un periodo di tempo.
- Si raccomanda di fare in modo che i bagagli o altri oggetti che possano causare ferite in caso di incidente siano ben fissati.
- Garantiamo la sicurezza del prodotto solo quando viene utilizzato dal primo acquirente. Non usare seggiolini o sistemi di sicurezza di seconda mano.
- Anche gli altri passeggeri del veicolo devono viaggiare con le cinture di sicurezza allacciate, perché in caso di incidente potrebbero essere sbalzati e causare danni al bambino.
- Non utilizzare il seggiolino senza il suo rivestimento o con altri diversi da quello originale.
- Controllare regolarmente la fibbia, le cinture e gli altri elementi che potrebbero aver subito un deterioramento o danni dovuti all'uso.
- Lavare il rivestimento e i componenti in tessuto seguendo le indicazioni delle etichette tessili di ciascun componente.
- Pulire le parti in plastica con sapone delicato e acqua tiepida.
- Assicurarsi che il rivestimento del sedile del veicolo non impedisca la tensione delle cinture o la regolazione dell'imbragatura del seggiolino.
- Ricordi che è lei il responsabile della sicurezza del bambino.

Instruzioni d'Uso

Montaggio della capottina

- Posizionare la capottina sul Baby Zero Plus e introdurre le due parti terminali nelle guide (fig.1).
- Infine, fissare il velcro della capottina alla parte posteriore dello schienale.

Montaggio del coprigambe

- Posizionare il coprigambe sul Baby Zero Plus, fissare i velcri laterali e la fascia elastica dei piedi (fig.2).

Regolazione della capottina

- La capottina dispone di varie posizioni.
- Per aprirla, tirarla verso l'alto (fig.3). Spingerla verso il basso per chiuderla.

Regolazione del manico di trasporto

- Assicurarsi di cambiare correttamente le diverse posizioni del manico (fig.4-5).
- A. Stabilità.
- B. Installazione sul passeggino.
- C. Trasporto. Dondolino. Installazione in auto tramite l'accessorio Base Fix Baby Zero Plus (in vendita separatamente).
- D. Installazione in auto.
- Premere i due pulsanti per il cambio di posizione del manico che si trovano su entrambi i lati di quest'ultimo.
- Spostare il manico nella posizione desiderata fino a che un "clic" ne indichi il corretto fissaggio.

Adattatore per la testa

- L'adattatore per la testa è disegnato per fornire un supporto laterale alla testa del bambino e può essere regolato a seconda della sua crescita.
- Si raccomanda l'uso dell'adattatore per la testa per tutto il tempo che risulti adeguato per il bambino.
- Per smontare l'adattatore per la testa, è sufficiente aprire la fibbia dell'imbragatura, ritirare i protettori pettorali e far passare le cinture dell'imbragatura attraverso le aperture dell'adattatore per la testa.
- Rimontare i protettori pettorali.
- Per montare l'adattatore per la testa seguire lo stesso procedimento all'inverso.

Regolazione altezza imbragatura

- Individuare la placca di distribuzione che si trova nella parte posteriore dello schienale del baby Zero Plus e sganciare le cinture pettorali dell'imbragatura (fig.6). Togliere le cinture pettorali dalle fessure dello schienale e del rivestimento.
- Introdurre le cinture pettorali nelle fessure adeguate (fig.7) e posizionarle di nuovo sulla placca di metallo, assicurandosi che siano ben collocate. Verificare che le cinture non siano mai attorcigliate.

IMPORTANTE: Le cinture, uscendo dallo schienale, devono trovarsi all'altezza delle spalle del bambino ed entrambe allo stesso livello (fig.8).

IMPORTANTE: Assicurarsi che le cinture dell'imbragatura non siano mai attorcigliate.

Chiusura e apertura della fibbia dell'imbragatura

- Unire i due pezzi delle cinture pettorali dell'imbragatura e introdurle nella fibbia. Poi premerle entrambe fino a che un "clic" ne indichi il corretto fissaggio (fig.9).
- Per aprire la fibbia, premere il pulsante rosso.

Imbragatura di sicurezza

- Allentare le cinture pettorali premendo il pulsante che le allenta e allo stesso tempo tirare verso di sé con l'altra mano le due cinture pettorali. (fig.10).
- Sganciare l'imbragatura premendo il pulsante rosso e posizionare le cinture pettorali ai due lati della seduta.
- Posizionare il bambino nel Baby Zero Plus e agganciare l'imbragatura. Assicurarsi che le cinture non siano attorcigliate.
- Agganciare la fibbia e tendere le cinture pettorali tirando l'estremità della cinghia tensionatrice (fig.11) fino ad arrivare alla misura desiderata, avendo la precauzione di non stringere troppo.

IMPORTANTE: Assicurarsi che le cinture dell'imbragatura non siano attorcigliate.

- Per allentare l'imbragatura, premere il pulsante del tensore e tirare le cinture pettorali con l'altra mano (fig.12).

NOTA: Verificare che i cuscinetti e la fibbia siano al loro posto. Sono due elementi molto importanti per la sicurezza e devono essere sempre utilizzati.

Come togliere il bambino dal Baby Zero Plus

- Per togliere il bambino dal Baby Zero Plus, allentare le cinture pettorali premendo il regolatore dell'imbragatura mentre si tirano le due cinture pettorali con l'altra mano (fig.12).
- Sganciare l'imbragatura premendo il pulsante rosso e posizionare le cinture pettorali ai due lati della seduta.

Installazione del Baby Zero PLUS

ATTENZIONE: Non installare il sistema di trattenuta per bambini sui sedili anteriori provvisti di AIRBAG se prima non è stato disinserito.

- Il Baby Zero Plus va sempre posizionato nel senso contrario alla marcia, con il bambino rivolto verso la parte posteriore del veicolo (fig.13).
- Posizionare il Baby Zero Plus sul sedile del veicolo in modo che il bambino si trovi rivolto nel senso contrario a quello di marcia.
- Posizionare il manico nella posizione di installazione nel veicolo e assicurarsi che produca un "clic" quando raggiunge la posizione.
- Tirare con attenzione le cinture di sicurezza e farle passare al di sopra del Baby Zero Plus. La parte addominale deve passare al di sotto del manico. Allacciare le cinture e far passare la parte addominale attraverso le due guide corrispondenti (1) (colore blu) (fig.14).
- Far passare la parte diagonale delle cinture dietro il Baby Zero Plus (fig.15).
- Mettere la cintura nella guida corrispondente (colore blu). Trattenere con fermezza il baby Zero Plus e tirare a parte diagonale delle cinture per tenderla (fig.16).

Disinstallazione del Baby Zero Plus

- Togliere la parte diagonale delle cinture dalla fibbia (colore blu)
- Sganciare le cinture e toglierle dalle guide della parte addominale, facendo attenzione a mantenere la cintura lontana dal bambino.
- Prima di togliere il Baby Zero Plus dal veicolo, spostare il manico in posizione di trasporto. Assicurarsi di sentire il "clic" che indica che la posizione è stata raggiunta.

Installazione del BABY ZERO PLUS sulla BASE FIX BABY ZERO PLUS

NOTA: Il Baby Zero Plus (a seconda del modello) può essere installato nel veicolo tramite la Base fix Baby Zero Plus, in vendita separatamente.

NOTA: Prima di procurarsi una Base fix Baby Zero Plus verificare che il proprio Baby Zero Plus disponga del dispositivo di sgancio che si trova sullo schienale.

- Posizionare il manico del Baby Zero Plus in posizione di trasporto (fig.5) (C).
- Posizionare il Baby Zero Plus nel senso contrario alla marcia, e posizionarlo sui punti di ancoraggio della base.
- Premere il Baby Zero Plus contro la base: si sentirà un “clic” e nella parte frontale della base compariranno due indicatori di colore verde (fig.17).
- Verificare che il fissaggio della base sia corretto tirando il Baby Zero Plus verso l’alto.

Disinstallazione del BABY ZERO PLUS dalla BASE FIX BABY ZERO PLUS

- Tirare il dispositivo di sgancio che si trova sullo schienale del Baby Zero Plus (fig.18). Gli indicatori della parte frontale della Base fix Baby Zero Plus diventeranno di colore rosso, indicando che lo smontaggio è corretto.
- Tirare il seggiolino verso l’alto (fig.19).

Installazione del Baby Zero Plus sul passeggino

Questo esclusivo sistema di ancoraggi fa sì che il Baby Zero Plus possa utilizzarsi sui seguenti passeggini: Vintage, Vintage2, Vintage3, Jazz, S4, Downtown, S4-reverse, S-twiner, Avant, Kudu e Kudu mood. Per tutti loro, il procedimento per il montaggio è il seguente:

- Inserire il freno di stazionamento.
- Situare il baby Zero Plus sul passeggino rivolto nel senso contrario alla marcia.
- Posizionare gli ancoraggi Unisystem del Baby Zero Plus di fronte ai loro alloggiamenti (fig.20).
- Premere verso il basso fino a che un “clic” ne indichi il fissaggio e compaia un segnale verde in ciascuna delle finestrelle sui lati degli ancoraggi (fig.21).
- Per rimuovere il seggiolino, premere e poi rilasciare il pulsante rosso di entrambi gli ancoraggi (finestrella di colore rosso) e tirare verso l’alto per staccarlo dal telaio del passeggino (fig.22).

Utilizzo del Baby Zero Plus come dondolino

- Posizionare il Baby Zero Plus a terra su una superficie piana.
- Spostare il manico nella posizione per il dondolino (consultare il paragrafo che si riferisce alla regolazione del manico per il trasporto). Assicurarsi di sentire un “clic” (fig.5) (C).
- Il Baby Zero Plus si muoverà seguendo i movimenti del bambino
- Il bambino deve sempre avere le cinture allacciate e non deve mai restare solo.

ATTENZIONE: Non lasciare mai il bambino privo di vigilanza

Utilizzo del Baby Zero Plus come seduta

- Posizionare il Baby Zero Plus a terra su una superficie piana.
- Spostare il manico nella posizione di stabilità (consultare il paragrafo che si riferisce alla regolazione del manico per il trasporto). Assicurarsi di sentire un “clic” (fig.5) (A).
- Ora è possibile utilizzare il Baby Zero Plus come una seduta per il bambino.

Smontaggio del rivestimento

- Sganciare l'imbragatura di sicurezza e rimuovere i protettori imbottiti per le spalle.
- Girare il Baby Zero Plus. Poi liberare i 4 ganci di trattenuta che si trovano sui lati e le cinghie in plastica.
- Infine, far passare le cinghie e la fibbia attraverso le fessure del rivestimento.
- Per rimettere il rivestimento sul Baby Zero Plus seguire lo stesso procedimento al contrario.

NOTA: È molto importante rimettere i cuscinetti. Sono un elemento di sicurezza fondamentale e devono essere sempre utilizzati.

Montaggio della zanzariera (a seconda del modello)

- Aprire la capottina. Aprire la cerniera, che si trova nella parte superiore della capottina, ed estrarre la zanzariera.
- Estenderla e fissare la fascia elastica e i bottoni sui lati.
- Per richiuderla togliere i bottoni laterali e la fascia elastica. Arrotolarla e riporla nella tasca.

Manutenzione

- Lavare le parti in plastica con un sapone delicato e acqua tiepida.
- Lavare il rivestimento e i componenti in tessuto seguendo le indicazioni delle etichette tessili di ciascuno dei componenti.

Parabéns Papás!

CASUALPLAY les agradece su confianza por la compra de ésta hamaquita.

Este producto ha sido diseñado, fabricado y homologado bajo las normativas de seguridad más estrictas. Hemos pensado en su facilidad de uso, pero necesitamos su colaboración para un resultado óptimo de su funcionamiento.

Por favor, lea detenidamente estas instrucciones antes de utilizar la hamaquita. La seguridad de su hijo depende de la correcta utilización de la misma.

Póngase en contacto con nosotros para cualquier tipo de duda (Telf., correo electrónico. Vea el dorso de estas instrucciones).

Conheça o Baby Zero Plus

- | | |
|---|--|
| 1. Asa de transporte | 9. Fivela |
| 2. Capota | 10. Arnês |
| 3. Adaptador de cabeça | 11. Protectores |
| 4. Botão de mudança de posição da asa | 12. Guias para a zona diagonal do cinto |
| 5. Fixações unisystem | 13. Dispositivo de libertação (segundo o modelo) |
| 6. Guias para a zona abdominal do cinto | 14. Forquilha de distribuição |
| 7. Cinta para ajustar o arnês | |
| 8. Ajustador arnês | |

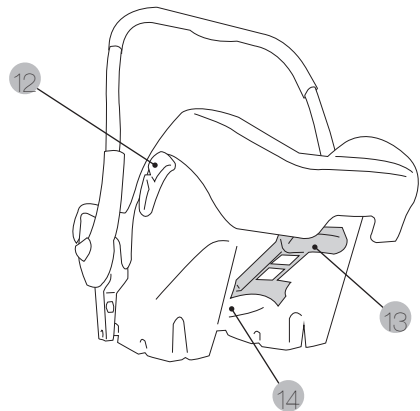
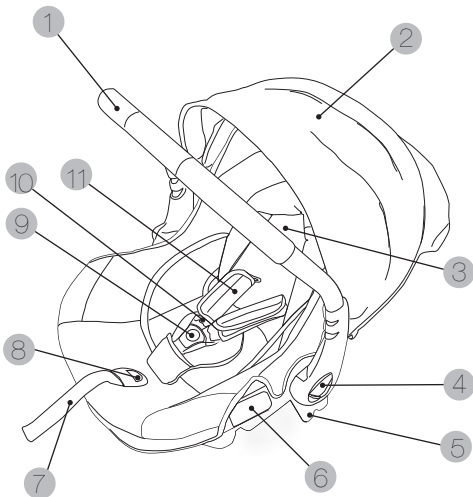

AVISO

1. Este é um sistema de retenção de crianças de categoria "UNIVERSAL". Foi homologado de acordo com o Regulamento nº 44, séries de emendas 04, para utilização geral em veículos equipados e instalação na maioria dos assentos de automóvel, embora não em todos.
2. Pode ser efectuada uma correcta instalação se o fabricante do veículo declarar no manual de instruções que o veículo que este está preparado para aceitar um sistema de retenção de crianças de categoria "UNIVERSAL" para este grupo de idade.
3. Este sistema de retenção de crianças foi classificado na categoria "UNIVERSAL" em condições mais rigorosas que as aplicadas a modelos anteriores que não apresentam este aviso.
4. Em caso de dúvida, consulte o fabricante ou o seu vendedor.

ATENÇÃO

Não colocar o sistema de retenção infantil orientado para trás em assentos dianteiros equipados com AIRBAG frontal, sem antes o desactivar.

ADVERTÊNCIA: Não deixar nunca a criança sem vigilância na Baby Zero Plus.

ADVERTÊNCIA: É perigoso colocar a Baby Zero Plus sobre uma superfície elevada, por exemplo uma mesa.

ADVERTÊNCIA: Não recomendado para crianças que possam incorporar-se sozinhas.

ADVERTÊNCIA: a Baby Zero Plus não está destinada a longos períodos de sono.

ADVERTÊNCIA: Utilize sempre o sistema de retenção.

- A Baby Zero Plus não substituiu um berço ou cama. Se o seu filho necessitar de dormir, deve ser colocado num berço ou cama adequada.
- Não use a Baby Zero Plus se alguns componentes estiverem partidos ou se tenham perdido.
- Não use acessórios ou peças de substituição que não tenham sido aprovadas pelo fabricante.

Advertências e notas de segurança

ESTE MANUAL DE INSTRUÇÕES DEVE SER CONSERVADO DENTRO DO BABY ZERO PLUS DURANTE O SEU PERÍODO DE UTILIZAÇÃO.

LEIA ATENTAMENTE ESTAS INSTRUÇÕES ANTES DE USAR O ARTIGO E CONSERVE-AS PARA QUALQUER CONSULTA FUTURA. A SEGURANÇA DA CRIANÇA PODE SER AFECTADA SE NÃO FOREM CUMPRIDAS ESTAS INSTRUÇÕES.

- A Baby Zero Plus é uma cadeira infantil pertencente ao Grupo 0+ (desde recém-nascido até aos 13 kg).
- Esta cadeira deve ser instalada sempre no sentido contrário ao da marcha. Deve fixar-se mediante o uso de um cinto de segurança de três pontos com retractor do próprio automóvel, aprovado segundo os regulamentos UN/ECE-16 ou norma equivalente.
- Nunca utilize a cadeira sem apertar o arnês correctamente ou sem a segurar com o cinto do automóvel.

- O equipamento original não deve ser modificado.
- Depois de um acidente a cadeira deve ser verificada ou substituída.
- Assegure-se que o assento rebatível ou as portas do veículo não podem provocar danos em algum dos elementos da cadeira.
- O interior do veículo atinge, debaixo da luz do sol, temperaturas muito elevadas, pelo que se recomenda cobrir a cadeira, quando esta não seja usada, para evitar possíveis queimaduras da criança.
- As correias não devem ficar nunca retorcidas.
- Utilize sempre a cadeira, mesmo em trajectos curtos e nunca deixe a criança sozinha.
- Em caso de emergência é importante que a criança possa ser desatada rapidamente, pelo que a fivela não deve estar nunca tapada. É aconselhável ensinar a criança que nunca deve brincar com a fivela.
- Retire a cadeira do veículo quando não vá ser usada durante algum tempo.
- Recomendamos segurar os equipamentos e objectos que possam provocar ferimentos em caso de colisão.
- Garantimos a segurança do produto quando este seja utilizado pelo primeiro comprador, não utilize cadeiras ou dispositivos de segurança usados.
- Os restantes passageiros do veículo também devem viajar seguros com o cinto de segurança, pois em caso de acidente podem ser atirados e ferir o bebé.
- Não use a cadeira sem cobertura ou com outra diferente do equipamento original.
- Verifique regularmente a fivela, arnês e demais elementos que possam ter sofrido algum desajuste ou deterioração devido ao uso.
- Lavar a cobertura e componentes têxteis seguindo as indicações das etiquetas têxteis de cada um dos componentes.
- Limpe as partes plásticas com um sabão suave e água tépida.
- Assegure-se que o revestimento do assento do veículo não dificulta a tensão do cinto de segurança ou o ajuste do arnês da cadeira.
- Recorde que é responsável pela segurança da criança.

Instruções de Uso

Montagem da capota

- Coloque a capota sobre o Baby Zero Plus e introduza os dois terminais nas guias (fig.1).
- Por último, fixe o velcro da capota à parte posterior do encosto.

Montagem do cobre pés

- Coloque o cobre pés sobre o Baby Zero Plus, fixe os velcros laterais e a tira elástica dos pés (fig.2).

Regulação da capota

- A capota dispõe de várias posições.
- Para desdobrar a mesma, puxe a capota para cima (fig.3). Proceda de modo inverso para a dobrar.

Regulação da asa de transporte

- Assegure-se de que muda correctamente as diferentes posições da asa (fig.4-5).
 - A. Estabilidade.
 - B. Instalação na cadeira de passeio.
 - C. Transporte. Balanceiro. Instalação no automóvel através do complemento Base fix Baby Zero Plus (à venda em separado).
 - D. Instalação no automóvel.
- Pressione os dois botões para a mudança de posição da asa situada em ambos os lados da mesma.
- Mova a asa até à posição pretendida até que um "clique" indique a sua fixação.

Adaptador de cabeça

- O adaptador de cabeça é desenhado para suporte lateral da cabeça do bebé e pode ser ajustado à medida que este cresce.
- Recomendamos o uso do adaptador de cabeça durante o tempo que seja adequado para o bebé.
- Quando necessitar de desmontar o adaptador de cabeça, é apenas necessário abrir a fivela do arnês, retirar os protectores peitorais e passar as cintas do arnês pelas aberturas do adaptador de cabeça.
- Volte a montar os protectores peitorais.
- Para a montagem do adaptador de cabeça proceda de forma inversa.

Ajuste da altura do arnês

- Localize a platina de distribuição situada na parte traseira do encosto do Baby Zero Plus e liberte as duas correias de ombro do arnês (fig.6). Retire as correias de ombro das ranhuras do encosto e da cobertura.
- Introduza as correias de ombro nas ranhuras adequadas (fig.7) e volte a introduzir as mesmas na platina de metal, assegurando-se que estão bem colocadas. Verifique se as correias não ficaram torcidas.

IMPORTANTE: as correias, ao saírem do encosto, devem ficar à altura dos ombros da criança e ambas ao mesmo nível (fig.8).

IMPORTANTE: Assegure-se que as correias do arnês não se encontram retorcidas.

Feche a abertura da fivela do arnês.

- Junte as duas peças dos puxadores peitorais do arnês e introduza as mesmas na parte fêmea da fivela. De seguida, pressione ambas até ouvir um "clique" que indica a sua fixação (fig.9).
- Para abrir a fivela, pressione o botão vermelho.

Arnês de segurança

- Afrouxe as cintas dos ombros pressionando o botão que lhes tira pressão ao mesmo tempo que com a outra mão puxa para si as duas cintas do ombro (fig.10).
- Desaperte o arnês pressionando o botão vermelho e coloque as cintas do ombro nos lados do assento.
- Acomode a criança na Baby Zero Plus e coloque-lhe o arnês. Assegure-se de que não existem cintas retorcidas.
- Aperte a fivela e tensione os tirantes peitorais puxando pelo extremo da correia do tensor (fig.11), até obter o ajuste pretendido, tendo cuidado para deixar sempre uma folga.

IMPORTANTE: Assegure-se que as correias do arnês não se encontram retorcidas.

- Para retirar a tensão ao arnês, pressione o botão do tensor e puxe pelos tirantes peitorais com a outra mão (fig.12).

NOTA: Verifique se as almofadas e a fivela estão bem colocadas. São dois elementos muito importantes para a segurança e têm que ser sempre usados.

Como retirar a criança da Baby Zero Plus

- Para retirar a criança da Baby Zero Plus, afrouxe as cintas do ombro pressionando o ajustador do arnês ao mesmo tempo que puxa pelas duas cintas de ombro com a outra mão (fig.12).
- Desaperte o arnês pressionando o botão vermelho e coloque as cintas do ombro nos lados do assento.

Instalação da Baby Zero PLUS

ATENÇÃO: Não instale o sistema de retenção infantil em assentos dianteiros equipados com AIRBAG frontal, sem antes o desactivar.

- A Baby Zero Plus deve ser sempre colocada no sentido contrário ao da marcha, com a criança voltada para a parte de trás do automóvel (fig.13).
- Coloque a Baby Zero Plus no assento do veículo para que o bebé fique voltado para a parte de trás.
- Coloque a asa na posição de instalação no automóvel e assegure-se de que faz um "clique" ao atingir a posição.
- Puxe, com cuidado, pelo cinto de segurança e passe-o por cima da Baby Zero Plus. A parte abdominal deve ir por debaixo da asa. Aperte o cinto e passe a parte abdominal do cinto pelas duas guias correspondentes (1) (cor azul) (fig.14).
- Passe a parte diagonal do cinto por detrás da Baby Zero Plus (fig.15).
- Coloque o cinto na guia correspondente (cor azul). Segure a Baby Zero Plus firmemente e puxe pela parte diagonal do cinto para tensionar (fig.16).

Desinstalação da Baby Zero Plus

- Retire a parte diagonal do cinto da forquilha (cor azul).
- Desaperte o cinto e retire-o das guias da parte abdominal com cuidado para manter o cinto afastado da criança.
- Antes de retirar a Baby Zero Plus do automóvel, mova a asa para a posição de transporte. Assegure-se de que ouve o "clique" que indica que a referida posição ficou encaixada.

Instalação da BABY ZERO PLUS na BASE FIX BABY ZERO PLUS

NOTA: A Baby Zero Plus (segundo o modelo) pode ser instalada no veículo através da Base fix Baby Zero Plus, à venda em separado.

NOTA: Antes de adquirir uma Base fix Baby Zero Plus comprove que a sua Baby Zero Plus dispõe do dispositivo de libertação situado no encosto.

- Coloque a asa da Baby Zero Plus na posição de transporte (fig.5) (C).
- Posicione a Baby Zero Plus no sentido contrário ao da marcha, colocando-a sobre os pontos de fixação da base.
- Pressione a Baby Zero Plus contra a base, ouvindo-se um "clique" e na parte frontal da base aparecem dois indicadores de cor verde (fig.17).
- Verifique se a fixação à base está correcta puxando pela Baby Zero Plus para cima.

Desinstalação da BABY ZERO PLUS da BASE FIX BABY ZERO PLUS

- Puxe o dispositivo de libertação que se encontra no encosto da Baby Zero Plus (fig.18). Os indicadores da parte frontal da Base fix Baby Zero Plus ficam de cor vermelha, indicando a desmontagem correcta.
- Puxe pela cadeira para cima (fig.19).

Instalação da Baby Zero Plus em sistema de passeio

Este sistema exclusivo de fixação permite utilizar a Baby Zero Plus nos seguintes sistemas de passeio: Vintage, Vintage2, Vintage3, Jazz, S4, Downtown, S4-reverse, S-twiner, Avant, Kudu e Kudu mood. Em todos, o procedimento para a sua montagem é o seguinte:

- Accione o travão de estacionamento.
- Coloque a Baby Zero Plus na cadeira de passeio, voltada para trás.
- Posicione os fixadores Unisystem da Baby Zero Plus em frente aos seus alojamentos (fig. 20).
- Pressione para baixo até que um "clique" indique a sua fixação e apareça um sinal verde em cada uma das quadrículas nas duas laterais dos fixadores (fig.21).
- Para a desmontagem, pressione e logo de seguida solte o botão vermelho de ambas as fixações (quadrícula com sinal vermelho) e puxe para cima para libertar do chassis da cadeira (fig.22).

Utilização do Baby Zero Plus como balanceiro

- Coloque a Baby Zero Plus no solo sobre uma superfície plana.
- Mova a asa até à posição de balanceiro (consulte a secção referente à regulação da asa de transporte). Assegure-se de que ouve o "clique" (fig.5) (C).
- A Baby Zero Plus move-se à medida que se move o bebé.
- O bebé deve ter apertado o arnês que nunca deve estar solto.

ADVERTÊNCIA: Não deixe nunca a criança sem vigilância.

Utilização da Baby Zero Plus como assento

- Coloque a Baby Zero Plus no solo sobre uma superfície plana.
- Mova a asa até à posição de estabilidade (consulte a secção referente à regulação da asa de transporte). Assegure-se de que ouve o "clique" (fig.5) (A).
- Já pode usar a Baby Zero Plus como um assento para o bebé.

Desmontagem da cobertura

- Desaperte o arnês de segurança e retire os protectores acolchoados de ombros.
- Dê a volta à Baby Zero Plus. De seguida liberte os 4 ganchos de fixação que se encontram nas laterais e as tiras em plástico.
- Por último, passe as correias e a fivela através das ranhuras da cobertura.
- Para colocar a cobertura de novo na Baby Zero Plus proceda de forma inversa.

NOTA: É muito importante que as almofadas voltem a ser colocadas. Constituem um elemento de segurança muito importante e deve ser sempre usadas.

Montagem do mosquiteiro (segundo o modelo)

- Desdobre a capota. Abra o fecho de correr que se encontra na parte superior da capota e retire o mosquiteiro.
- Estenda o mesmo e fixe a tira elástica e os fechos laterais.
- Para o recolher liberte os fechos laterais e a tira elástica. Enrole-o e guarde-o no bolso.

Manutenção

- Limpe as partes plásticas com um sabão suave e água tépida.
- Lavar a cobertura e componentes têxteis seguindo as indicações das etiquetas têxteis de cada um dos componentes.

Herzlichen Glückwunsch liebe Eltern!

CASUALPLAY dankt Ihnen für Ihr Vertrauen, das Sie uns durch den Kauf dieses Kindersitzes entgegen bringen. Das Produkt wurde unter Einhaltung der strengsten Normen entworfen, hergestellt und zugelassen.

Außerdem haben wir Wert auf Benutzerfreundlichkeit und einen leichten Einbau gelegt. Um aber einen korrekten Einbau bzw. eine optimale Funktion zu erzielen, benötigen wir Ihre Unterstützung. Bitte lesen Sie diese Anleitung vor dem Einbau des Kindersitzes in das Fahrzeug aufmerksam durch. Die Sicherheit Ihres Kindes hängt vom richtigen Gebrauch davon ab.

Bitte setzen Sie sich mit uns in Verbindung, wenn Sie irgendwelche Fragen haben (Tel., E-Mail, siehe Rückseite dieser Anleitung).

Aufbau des Baby Zero Plus

- | | |
|---|---|
| 1. Tragebügel | 9. Schnalle |
| 2. Verdeck | 10. Gurt |
| 3. Kopfadapter | 11. Schutzpolster |
| 4. Knopf für Bügelpositionsänderung | 12. Führungen für den diagonalen Bereich des Sicherheitsgurts |
| 5. Unisystem-Befestigungen | 13. Lösemechanismus (je nach Modell) |
| 6. Führungen für den Beckenbereich des Sicherheitsgurts | 14. Befestigungsgabel |
| 7. Band zum Anpassen des Gurts | |
| 8. Gurtregler | |

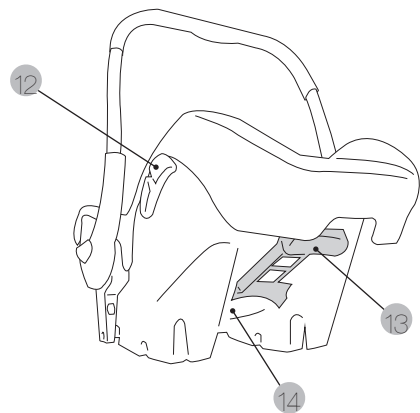
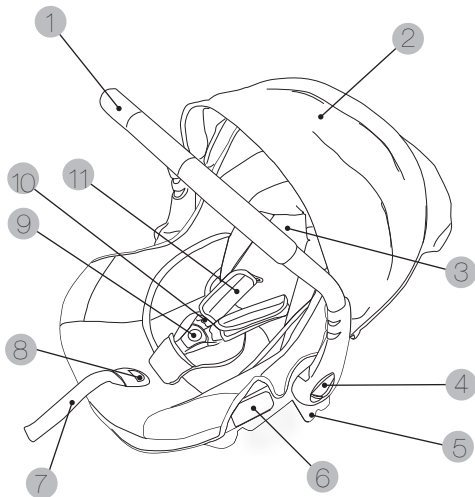

WARNUNG

1. Dies ist ein „UNIVERSELLES“ Rückhaltesystem für Kinder. Es ist nach der ECE-Regelung Nr. 44, Änderungsreihe 04 für den allgemeinen Gebrauch in Fahrzeugen und für die Anbringung an den meisten, jedoch nicht allen Rücksitzen zugelassen.
2. Einkorrektereinbau ist möglich, sofern der Fahrzeughersteller in der Bedienungsanleitung erklärt hat, dass das Fahrzeug für den Einbau eines „UNIVERSELLEN“ Rückhaltesystems für Kinder dieser Altersgruppe geeignet ist.
3. Dieses Rückhaltesystem für Kinder wurde unter strengeren Bedingungen als „UNIVERSELL“ klassifiziert, als Vormodelle, die diesen Hinweis nicht tragen.
4. Wenden Sie sich im Zweifelsfall an den Hersteller oder Ihren Händler.

ACHTUNG

Befestigen Sie das Rückhaltesystem auf Vordersitzen mit FRONTAIRBAG auf keinen Fall so, dass es nach hinten zeigt, solange der Airbag eingeschaltet ist.

WARNUNG: Lassen Sie das Baby niemals unbeaufsichtigt im Baby Zero Plus.

WARNUNG: Es ist gefährlich, den Baby Zero Plus auf einer erhöhten Fläche wie beispielsweise einem Tisch abzustellen.

WARNUNG: Nicht empfehlenswert für Kinder, die sich schon alleine aufrichten können.

WARNUNG: Der Baby Zero Plus ist nicht für langes Schlafen gedacht.

WARNUNG: Verwenden Sie das Rückhaltesystem immer.

- Der Baby Zero Plus ist kein Ersatz für eine Wiege oder ein Bett. Wenn Ihr Kind Schlaf benötigt, sollte es in eine geeignete Wiege oder ein Bett gelegt werden.
- Verwenden Sie den Baby Zero Plus nicht, wenn irgendwelche Teile davon beschädigt oder verloren gegangen sind.
- Verwenden Sie keine Ersatzteile oder Zubehör, für die keine Genehmigung vom Hersteller vorliegt.

Hinweise und Sicherheitshinweise

DIE GEBRAUCHSANLEITUNG MUSS WÄHREND DER GESAMTEN VERWENDUNGSDAUER GEMEINSAM MIT DEM BABY ZERO PLUS AUFBEWAHRT WERDEN.

LESEN SIE DIESE ANLEITUNG VOR GEBRAUCH DES ARTIKELS SORGFÄLTIG DURCH UND BEWAHREN SIE SIE ZUM SPÄTEREN NACHSCHLAGEN AUF. WERDEN DIE ANWEISUNGEN NICHT BEFOLGT, KANN DAS DIE SICHERHEIT DES KINDES GEFÄHRDEN.

- Der Baby Zero Plus ist ein Kindersitz der Gruppe 0+ (für Neugeborene bis 13 kg).
- Der Sitz muss stets entgegen der Fahrtrichtung eingebaut werden. Er muss mit einem im Fahrzeug vorhandenen Dreipunkt-Sicherheitsgurt mit Gurtstraffer, der per ECE-Regelung Nr. 16 oder einer gleichwertigen Norm zugelassen ist, befestigt werden.
- Verwenden Sie den Sitz auf keinen Fall, ohne ihn mit dem Sicherheitsgurt des Fahrzeugs zu fixieren oder ohne das Kind richtig anzuschnallen.

- Die Originalausrüstung darf nicht verändert werden.
- Nach einem Unfall muss der Kindersitz überprüft oder ausgetauscht werden.
- Vergewissern Sie sich, dass der klappbare Sitz oder die Fahrzeugtüren keinerlei Schäden an Teilen des Sitzes verursachen können.
- Im Fahrzeuginneren werden bei Sonneneinstrahlung sehr hohe Temperaturen erreicht; deshalb ist es ratsam, den Sitz zu bedecken, wenn er nicht verwendet wird, um mögliche Verbrennungen des Kindes zu vermeiden.
- Die Gurtbänder dürfen auf keinen Fall verdreht sein.
- Benutzen Sie den Kindersitz immer - selbst auf kurzen Strecken - und lassen Sie das Kind niemals unbeaufsichtigt.
- Im Notfall ist es wichtig, das Kind schnell aus dem Sitz nehmen zu können; deshalb darf die Schnalle niemals bedeckt sein. Es ist ratsam, dem Kind beizubringen, dass es mit dieser Schnalle auf keinen Fall spielen darf.
- Nehmen Sie den Sitz aus dem Fahrzeug, wenn er für längere Zeit nicht benutzt wird.
- Wir empfehlen, Gepäckstücke und Gegenstände, die bei Aufprall Verletzungen verursachen könnten, zu sichern.
- Der erste Käufer erhält von uns eine Produktgarantie. Verwenden Sie keine gebrauchten Sitze oder Sicherheitsvorrichtungen.
- Die anderen Fahrzeuginsassen müssen den Sicherheitsgurt auch anlegen, denn sie könnten bei einem Unfall ansonsten aus dem Sitz geschleudert werden und dabei das Baby verletzen.
- Verwenden Sie den Sitz nicht ohne Bezug bzw. mit einem anderen als den Originalbezug.
- Überprüfen Sie regelmäßig die Schnalle, den Gurt und andere Elemente, die durch Benutzung verstellt oder beschädigt werden könnten.
- Waschen Sie den Bezug und Stoffteile entsprechend den Anweisungen auf den jeweiligen Textiletiketten.
- Reinigen Sie die Plastikteile mit lauwarmem Wasser und milder Seife.
- Vergewissern Sie sich, dass der Sitzbezug das Anziehen des Sicherheitsgurts oder die Anpassung des Sitzgurts nicht beeinträchtigt.
- Denken Sie daran: Sie sind für die Sicherheit des Kindes verantwortlich.

Allgemeine anweisungen

Anbringen des Verdecks

- Legen Sie das Verdeck auf den Baby Zero Plus und führen Sie die beiden Enden in die Führungen ein (Abb. 1).
- Befestigen Sie abschließend das Klettband des Verdecks an der Hinterseite der Rückenlehne.

Anbringen des Fußsacks

- Legen Sie den Fußsack auf den Baby Zero Plus, befestigen Sie die Klettbänder seitlich und das Gummiband an den Füßen (Abb. 2).

Einstellen des Verdecks

- Das Verdeck kann in verschiedene Stellungen gebracht werden.
- Um das Verdeck aufzufalten, ziehen sie es nach oben (Abb. 3). Gehen Sie umgekehrt vor, wenn Sie es zusammenfalten möchten.

Einstellen des Tragebügels

- Achten Sie darauf, dass Sie die verschiedenen Stellungen des Tragebügels richtig einstellen (Abb. 4-5).

A. Stabile Position.

B. Einbau im Buggy.

C. Transport. Schaukelstuhl. Einbau im Pkw mithilfe des Grundgestells Base Fix Baby Zero Plus (separat erhältlich).

D. Einbau im Pkw.

- Drücken Sie die beiden Knöpfe zur Bügelpositionsänderung; sie befinden sich zu beiden Seiten der Bügel.
- Bringen Sie den Bügel in die gewünschte Position; ein Klickgeräusch bestätigt die Fixierung.

Kopfadapter

- Der Kopfadapter wurde entworfen, um dem Kopf des Babys seitlich Halt zu geben und kann im Laufe seines Wachstums angepasst werden.
- Wir raten solange zur Verwendung des Kopfadapters, wie es für das Baby angebracht erscheint.
- Muss der Kopfadapter entfernt werden, müssen hierzu nur die Gurtschnalle geöffnet, die Brustschutzpolster entfernt und die Gurtbänder durch die Öffnungen des Kopfadapters gezogen werden.
- Bringen Sie anschließend die Brustschutzpolster wieder an.
- Um den Kopfadapter anzubringen, gehen Sie in der umgekehrten Reihenfolge vor.

Einstellen der Gurthöhe

- Lösen Sie die beiden Schultergurtbänder aus der Fixierung an der Rückseite der Rückenlehne des Baby Zero Plus (Abb. 6). Ziehen Sie die Schultergurtbänder aus den Schlitzen in der Rückenlehne und im Bezug.
- Schieben Sie die Schultergurtbänder durch die geeigneten Schlitze (Abb. 7) und stecken Sie sie erneut in den Metallträger. Achten Sie darauf, dass sie gut platziert sind. Vergewissern Sie sich, dass die Gurtbänder nicht verdreht sind.

WICHTIG: Die Stelle, an der die Gurtbänder aus der Rückenlehne kommen, muss auf Schulterhöhe des Kindes sein und die Bänder müssen auf gleicher Höhe sein (Abb. 8).

WICHTIG: Vergewissern Sie sich, dass die Gurtbänder nicht verdreht sind.

Öffnen und Schließen der Gurtschnalle

- Legen Sie die beiden Stecker an den Brustgurtbändern übereinander und schieben Sie sie in die Schnalle. Drücken Sie beide anschließend soweit rein, bis Sie ein Klickgeräusch hören; jetzt sind sie eingerastet (Abb. 9).
- Drücken Sie zum Öffnen der Schnalle den roten Knopf.

Kindersitzgurt

- Lockern Sie die Schultergurtbänder, indem Sie den Einstellknopf drücken und mit der anderen Hand gleichzeitig die beiden Schultergurtbänder zu Ihnen ziehen (Abb. 10).
- Öffnen Sie den Gurt, indem Sie den roten Knopf drücken und ziehen Sie die Schultergurtbänder zur Seite.
- Setzen Sie das Kind in den Baby Zero Plus und legen Sie ihm den Gurt an. Achten Sie darauf, dass die Bänder nicht verdreht sind.
- Schließen Sie die Schnalle und ziehen Sie die Brustbänder an, indem Sie solange am Ende des Spannbandes (Abb. 11) ziehen, bis sie eng anliegen; lassen Sie aber stets etwas Luft.

WICHTIG: Vergewissern Sie sich, dass die Gurtbänder nicht verdreht sind.

- Um den Gurt etwas zu lockern, drücken Sie auf den Einstellknopf und ziehen mit der anderen Hand an den Brustbändern (Abb. 12).

HINWEIS: Vergewissern Sie sich, dass die Kissen und die Schnalle am vorgesehenen Platz befestigt sind. Es handelt sich um zwei sehr wichtige Sicherheitselemente; sie müssen immer verwendet werden.

Das Kind aus dem Baby Zero Plus heben

- Um das Baby aus dem Baby Zero Plus zu nehmen, lockern Sie die Schultergurtbänder, indem Sie auf den Gurtregler drücken und gleichzeitig mit der anderen Hand an den beiden Schultergurtbändern ziehen (Abb. 12).
- Öffnen Sie den Gurt, indem Sie den roten Knopf drücken und ziehen Sie die Schultergurtbänder zur Seite.

Einbau des Baby Zero Plus

ACHTUNG: Befestigen Sie das Rückhaltesystem nur auf Vordersitzen mit FRONTAIRBAG, wenn dieser ausgeschaltet ist.

- Der Baby Zero Plus muss immer entgegengesetzt der Fahrrichtung eingebaut werden, sodass das Kind im Pkw nach hinten blickt (Abb.13).
- Stellen Sie den Baby Zero Plus so auf den Rücksitz des Pkws, dass das Baby nach hinten blickt.
- Bringen Sie den Bügel in die Einbauposition und achten Sie darauf, dass er mit einem Klickgeräusch einrastet.
- Ziehen Sie vorsichtig am Sicherheitsgurt und führen Sie ihn über den Baby Zero Plus. Der Beckenteil muss unterhalb des Bügels verlaufen. Schnallen Sie den Gurt fest und ziehen Sie den Beckenteil des Gurts durch die entsprechenden Führungen (1) (blau) (Abb. 14).
- Ziehen Sie den diagonalen Teil des Gurts hinter dem Baby Zero Plus vorbei (Abb. 15).
- Legen Sie den Gurt in die entsprechende Führung (blau). Schnallen Sie den Baby Zero Plus fest an und ziehen Sie am diagonal verlaufenden Teil, um ihn zu spannen (Abb. 16).

Ausbau des Baby Zero Plus

- Lösen Sie den diagonal verlaufenden Teil des Gurts aus der Schnalle (blau).
- Öffnen Sie den Gurt und lösen Sie ihn aus den Führungen im Beckenbereich. Achten Sie dabei darauf, dass der Gurt nicht in die Reichweite des Kindes gelangt.
- Bringen Sie den Bügel in die Transportposition, bevor Sie den Baby Zero Plus aus dem Pkw nehmen. Achten Sie auf das Klickgeräusch; es bestätigt, dass der Bügel auch in der Position eingerastet ist.

Befestigung des BABY ZERO PLUS am Grundgestell BASE FIX BABY ZERO PLUS

HINWEIS: Der Baby Zero Plus kann (je nach Modell) mit einem Base Fix Baby Zero Plus Grundgestell befestigt werden, das separat erhältlich ist.

HINWEIS: Prüfen Sie vor dem Kauf eines Base Fix Baby Zero Plus Grundgestells, ob Ihr Modell auch über den Lösemechanismus an der Rückenlehne verfügt.

- Bringen Sie den Bügel des Baby Zero Plus in die Transportposition (Abb. 5) (C).
- Stellen Sie den Baby Zero Plus entgegengesetzt der Fahrtrichtung in den Pkw und positionieren Sie ihn auf den Befestigungspunkten des Grundgestells.
- Drücken Sie den Baby Zero Plus gegen das Grundgestell; Sie werden dabei ein Klickgeräusch hören und an der Vorderseite erscheinen zwei grüne Anzeigen (Abb. 17).
- Überprüfen Sie, ob der Baby Zero Plus fest mit dem Grundgestell verbunden ist, indem sie ihn nach oben ziehen.

Den BABY ZERO PLUS vom BASE FIX BABY ZERO PLUS Grundgestell lösen

- Ziehen Sie am Lösemechanismus, an der Rückenlehne des Baby Zero Plus (Abb. 18). Die Anzeigen an der Vorderseite des Base Fix Baby Zero Plus Grundgestells werden rot, das signalisiert einen korrekten Ausbau.
- Ziehen Sie den Sitz nach oben (Abb. 19).

Befestigung des BABY ZERO PLUS am Buggy

Mit diesem exklusiven Befestigungssystem kann der Baby Zero Plus an folgende Buggys montiert werden: Vintage, Vintage2, Vintage3, Jazz, S4, Downtown, S4-reverse, S-twinner, Avant, Kudu und Kudu Mood. Alle Modelle werden folgendermaßen befestigt:

- Betätigen Sie die Feststellbremse.
- Stellen Sie den Baby Zero Plus so auf den Buggy, dass er nach hinten zeigt.
- Positionieren Sie die Unisystem-Befestigungen des Baby Zero Plus gegenüber seiner Aufnahmen (Abb. 20).
- Drücken Sie ihn nach unten, bis ein Klickgeräusch anzeigt, dass er eingerastet ist und ein grünes Zeichen in den Fenstern auf beiden Seiten der Befestigungen erscheint (Abb. 21).
- Zum Entfernen drücken Sie den roten Knopf beider Befestigung und lassen ihn wieder los (im Fenster erscheint ein rotes Zeichen); ziehen Sie dann den Sitz nach oben, um ihn vom Rahmen des Buggys zu lösen (Abb. 22).

Verwendung des Baby Zero Plus als Schaukelstuhl

- Stellen Sie den Baby Zero Plus auf eine ebene Fläche auf den Boden.
- Bringen Sie den Bügel in die Schaukelstuhl-Position (siehe entsprechenden Abschnitt zur Einstellung des Tragebügels). Achten Sie dabei auf das Klickgeräusch (Abb. 5) (C).

- Der Baby Zero Plus bewegt sich in dem Maße wie sich das Baby bewegt.
 - Das Baby muss mit dem Gurt gesichert sein und darf nie allein gelassen werden.
- WARNUNG: Lassen Sie das Baby niemals unbeaufsichtigt..**

Verwendung des Baby Zero Plus als Sitz

- Stellen Sie den Baby Zero Plus auf eine ebene Fläche auf den Boden.
- Bringen Sie den Bügel in die stabile Position (siehe entsprechenden Abschnitt zur Einstellung des Tragebügels). Achten Sie dabei auf das Klickgeräusch (Abb. 5) (A).
- Nun können Sie den Baby Zero Plus als Babysitz verwenden.

Entfernung des Bezugs

- Lösen Sie den Sicherheitsgurt und entfernen Sie die Schutzpolster für die Schultern.
- Drehen Sie den Baby Zero Plus um. Lösen Sie anschließend die 4 Befestigungshaken an den Seiten und die Plastikstreifen.
- Führen Sie abschließend die Gurte und die Schnallen durch die Öffnungen im Bezug.
- Um den Bezug des Baby Zero Plus wieder anzubringen, gehen Sie bitte in umgekehrter Reihenfolge vor.

HINWEIS: Es ist sehr wichtig, die Kissen erneut anzubringen. Sie sind ein sehr wichtiges Sicherheitselement und müssen immer benutzt werden.

Anbringung des Fliegennetzes (je nach Modell)

- Falten Sie das Verdeck auf. Öffnen Sie den Reißverschluss auf der Oberseite des Verdecks und ziehen Sie das Fliegennetz heraus.
- Breiten Sie es aus und befestigen Sie das Gummiband und die Druckknöpfe seitlich.
- Zum Einrollen Druckknöpfe und Gummiband wieder lösen, Netz einrollen und in die Tasche stecken.

Instandhaltung

- Reinigen Sie die Plastikteile mit lauwarmem Wasser und milder Seife.
- Waschen Sie den Bezug und Stoffteile entsprechend den Anweisungen auf den jeweiligen Textiletiketten.

Milí rodiče!

Společnost CASUALPLAY Vám děkuje za důvěru, kterou jste projevili zakoupením této autosedačky. Tento výrobek byl navržen, vyroben a homologován dle vysoce náročných bezpečnostních předpisů.

Mysleli jsme na snadnou instalaci i používání, nicméně pro správnou instalaci a optimální výsledek budeme potřebovat Vaši spolupráci. Prosím, přečtěte si pozorně tento návod ještě před instalací autosedačky do vozidla. Bezpečnost Vašeho dítěte závisí na správném používání autosedačky.

Kontaktujte nás v případě jakéhokoli dotazu či nejasnosti (telefon, e-mail, viz druhá strana tohoto návodu).

Seznamte se s výrobkem Baby Zero Plus

- | | |
|--|---------------------------------------|
| 1. Přenosné madlo | 8. Regule bezpečnostních popruhů |
| 2. Stříška | 9. Přežka |
| 3. Podhlavník | 10. Bezpečnostní popruhy |
| 4. Tlačítko polohování madla | 11. Návleky |
| 5. Kotvení unisystem | 12. Úchytky šikmé části pásu |
| 6. Úchytky pro bříšní část pásu | 13. Uvolňovací mechanismus (dle typu) |
| 7. Pásek napínání bezpečnostních popruhů | 14. Vidlice |

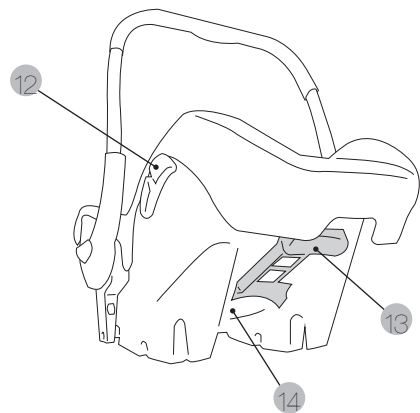
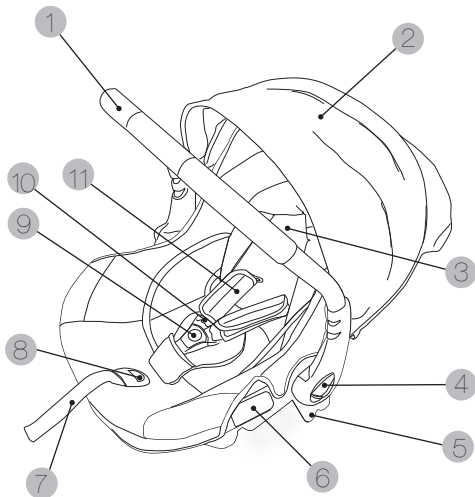

UPOZORNĚNÍ

1. Jedná se o bezpečnostní systém z kategorie UNIVERSAL. Je homologován dle Směrnic č. 44, série dodatků 04, k použití ve většině vozidel a automobilových sedadel, nikoli však ve všech.
2. Výrobek lze do vozidla správně nainstalovat za předpokladu, že výrobce vozidla v příručce k automobilu uvedl, že vozidlo je vhodné k instalaci bezpečnostního systému z kategorie UNIVERSAL pro danou věkovou skupinu.
3. Tento bezpečnostní výrobek patří do kategorie UNIVERSAL na základě daleko náročnějších podmínek ve srovnání s předchozími typy, které nemají toto upozornění.
4. V případě pochybností se obraťte na výrobce či prodejce.

POZOR

Neinstalujte tuto autosedačku proti směru jízdy na předních sedadlech vybavených čelním AIRBAGEM, pokud AIRBAG nebyl předem deaktivován.

UPOZORNĚNÍ: V žádném případě nenechávejte dítě v autosedačce Baby Zero Plus bez dozoru.

UPOZORNĚNÍ: Nepokládejte autosedačku Baby Zero Plus na zvýšené plochy např. na stůl, neboť je to o nebezpečné.

UPOZORNĚNÍ: Výrobek není vhodný pro děti, které se do něj dokážou posadit samy.

UPOZORNĚNÍ: Autosedačka Baby Zero Plus není vhodná k dlouhodobému spánku.

UPOZORNĚNÍ: Vždy používejte bezpečnostní pásy autosedačky.

- Autosedačka Baby Zero Plus nenahrazuje dětskou postýlku či postel. Potřebuje-li dítě spát, dejte je do postýlky či vhodné postele.
- Nepoužívejte výrobek Baby Zero Plus, pokud některé jeho komponenty chybí či byly poškozeny.
- Nepoužívejte příslušenství či náhradní díly, které neschválil výrobce.

Bezpečnostní upozornění a poznámky

UCHOVEJTE TENTO NÁVOD K POUŽITÍ PŘÍMO V AUTOSEDAČCE BABY ZERO PLUS PO CELOU DOBU POUŽÍVÁNÍ.

NEŽ ZAČNETE VÝROBEK POUŽÍVAT, POZORNĚ SI PŘEČTĚTE TENTO NÁVOD A UCHOVEJTE JEJ PRO BUDOUCÍ POTŘEBU. NEBUDETE-LI POSTUPOVAT DLE TOHOTO NÁVODU, OHROŽUJETE BEZPEČNOST DÍTĚTE.

- Autosedačka Baby Zero Plus patří do skupiny 0+ (od novorozence do 13 kg).
- Tato autosedačka se instaluje vždy proti směru jízdy. Připoutejte ji tříbodovým automobilovým bezpečnostním pásem homologovaným dle směrnic UN/ECE-16 či jiných ekvivalentních předpisů.
- V žádném případě nepoužívejte autosedačku, pokud její bezpečnostní systém není řádně zapnutý či pokud není řádně připoutána automobilovým bezpečnostním pásem.

- Neupravujte nijak originální vybavení.
- V případě nehody je nutno autosedačku zkontrolovat nebo vyměnit.
- Ujistěte se, zda sklopné sedadlo či dveře vozidla nemohou jakkoli poškodit některou součást autosedačky.
- Uvnitř vozidla vlivem slunečního záření teplota nebezpečně roste, tudíž doporučujeme autosedačku přikrýt, pokud se nepoužívá, aby se dítě nepopálilo.
- Pásy autosedačky nesmějí být překroucené.
- Při každé jízdě s dítětem použijte autosedačku, i na krátké vzdálenosti, a nikdy nenechávejte dítě bez dozoru.
- Důležité je, aby se v případě nouze dítě mohlo rychle odpoutat. Zajistěte, aby přezka nebyla nikdy překryta. Dítě si nesmí s přezkou hrát.
- Nebudete-li autosedačku dlouhodobě používat, vyjměte ji z automobilu.
- Doporučujeme zajistit veškerá zavazadla i předměty, které by v případě srážky mohly způsobit zranění.
- Bezpečnostní funkci tohoto výrobku můžeme zaručit pouze v případě, že byl zakoupen jako nový. Nepoužívejte autosedačky a bezpečnostní zařízení z druhé ruky.
- Spolucestující musí být taktéž připoutáni bezpečnostním pásem, neboť při nehodě by mohli způsobit dítěti zranění.
- Nepoužívejte autosedačku bez potahu nebo s neoriginálním potahem.
- Pravidelně kontrolujte přezku, bezpečnostní popruhy a ostatní součásti, které by se v důsledku používání mohly uvolnit či poškodit.
- Perte potah a textilní části dle návodu na textilních štítcích, které jsou na každém jednotlivém dílu.
- Plastové díly čistěte jemným mýdlem a vlažnou vodou.
- Ujistěte se, zda potah automobilového sedadla nebrání napnutí pásu či bezpečnostních pásů autosedačky.
- Pamatujte, že odpovídáte za bezpečnost svého dítěte.

Návod k použití

Nasazení stříšky

- Položte stříšku na Baby Zero Plus a vložte oba její konce do úchytek (obr.1).
- Připevněte stříšku pomocí pásu se suchým zipem k zadní části opěradla.

Nasazení nánožníku

- Položte nánožník na Baby Zero Plus, připevněte boční pásy se suchým zipem a pružný pásek u nožiček (obr.2).

Nastavení polohy stříšky

- Stříška má několik poloh.
- Hodláte-li ji rozložit, povytláhněte ji nahoru (obr.3). Při skládání postupujte obráceně.

Nastavení přenášečého madla

- Ověřte si polohování přednášečého madla (obr.4-5).
- A. Stabilita
- B. Nasazení korbičky.
- C. Přeprava. Houpání. Instalace do vozidla s pomocí doplňku Base fix Baby Zero Plus (prodává se zvlášť).
- D. Instalace do vozidla.
- Stlačte obě polohovací tlačítka, která jsou umístěna po stranách madla.
- Posuňte madlo do požadované polohy a zacvakněte.

Opěrka hlavy

- Opěrka hlavy podepírá hlavičku dítěte z obou stran a lze ji přizpůsobit jeho velikosti.
- Používejte opěrku hlavy, dokud je pro dítě vhodná.
- Potřebujete-li odmontovat opěrku hlavy, stačí rozepnout přezku bezpečnostních popruhů, odstranit ramenní návleky a protáhnout popruhy přes otvory v opěrce hlavy.
- Opět nasadte ramenní návleky.
- Při montáži opěrky hlavy postupujte obráceně.

Nastavení výšky bezpečnostních popruhů

- Najděte kovový díl v zadní části opěradla Baby Zero Plus a uvolněte oba ramenní popruhy (obr.6). Vytáhněte ramenní popruhy z drážek opěradla a potahu.
- Vložte ramenní popruhy do příslušných drážek (obr.7) a znovu je vložte do kovového dílu, ověřte si, zda jsou správně vloženy. Ověřte, zda popruhy nejsou překrouceny.
ÚLEŽITÉ: na výstupu z opěradla musí být popruhy ve výšce ramen dítěte, přičemž oba ve stejné výšce (obr.8).
DŮLEŽITÉ: Ověřte, zda popruhy nejsou překrouceny.

Zavřete a otevřete přezku popruhů.

- Dejte oba díly hrudních pásků k sobě a vložte do přezky. Poté zatlačte, až přezka cvakne (obr.9).
- Stisknutím červeného tlačítka se přezka rozepne.

Bezpečnostní popruhy

- Uvolněte ramenní pásy stisknutím uvolňovacího tlačítka a zároveň druhou rukou zatáhněte k sobě za oba ramenní pásy (obr. 10).
- Stisknutím červeného tlačítka rozepněte popruhy a dejte ramenní pásy na obě strany sedadla.
- Posadte dítě do Baby Zero Plus a nasadte mu popruhy. Pásy nesmí být překroucené.
- Zapněte přezku a napněte ramenní pásy zatažením za konec napínacího pásku (obr.11), až dosáhnete požadovaného napnutí, přičemž je nutno vždy nechat určitou vůli.

DŮLEŽITÉ: Ujistěte se, zda popruhy nejsou překrouceny.

- Pro uvolnění bezpečnostních popruhů stiskněte tlačítko napínání a zatáhněte za ramenní pásy. (obr. 12).

POZNÁMKA: Ověřte, zda jsou polštářky a přezka na svých místech. Jedná se o dva velice důležité bezpečnostní prvky, které se musí vždy použít.

Jak vysadit dítě z autosedačky Baby Zero Plus

- Hodláte-li vysadit dítě z autosedačky Baby Zero Plus, uvolněte ramenní pásy tak, že stisknete napínač pásů a zároveň zatáhněte druhou rukou za oba ramenní pásy (obr.12).
- Rozepněte pásy stisknutím červeného tlačítka, ramenní pásy položte po stranách sedačky.

Instalace autosedačky Baby Zero PLUS

POZOR: Neinstalujte dětkou autosedačku na přední sedadla vybavená čelním AIRBAGEM, pokud airbag nebyl předem deaktivován.

- Autosedačka Baby Zero Plus se používá proti směru jízdy, dítě se dívá dozadu (obr.13).
- Autosedačka Baby Zero Plus se pokládá na sedadlo automobilu tak, že se dítě bude dívat dozadu.
- Dejte madlo do polohy pro instalaci do vozu, zacvakněte do požadované polohy.
- Opatrně zatáhněte za bezpečnostní pás a protáhněte přes autosedačku Baby Zero Plus. Břišní část pásu musí vést pod madlem. Zapněte pás, protáhněte břišní část pásu přes příslušné úchytky (1) (modrá barva) (obr.14).
- Šikmou část pásu protáhněte za autosedačkou Baby Zero Plus (obr.15).
- Dejte pás do příslušné úchytky (modrá barva). Držte pevně autosedačku Baby Zero Plus, zatáhněte za šikmou část pásu a napněte (obr.16).

Odinstalování sedačky Baby Zero Plus

- Vyjměte šikmou část pásu z vidlice (modrá barva).
- Rozepněte pás a vyjměte z úchytek břišní části, postupujte opatrně tak, aby pás byl vzdálen od dítěte.
- Než vyjmete autosedačku Baby Zero Plus z vozidla, dejte madlo do přepravní polohy. Zacvakněte do požadované polohy.

Instalace autosedačky BABY ZERO PLUS do ZÁKLADNY FIX BABY ZERO PLUS

POZNÁMKA: Autosedačku Baby Zero Plus (dle typu) lze instalovat do vozidla s pomocí Základny fix Baby Zero Plus, která se prodává zvlášť.

POZNÁMKA: Ještě než si koupíte Základnu fix Baby Zero Plus, ověřte, zda je Vaše autosedačka Baby Zero Plus vybavena uvolňovacím mechanismem, který je umístěn na opěradle.

- Dejte madlo Baby Zero Plus do přepravní polohy (obr.5) (C).
- Dejte autosedačku Baby Zero Plus do polohy proti směru jízdy, položte na kotvicí body základny.
- Zatlačte autosedačku Baby Zero Plus proti základně, až zacvakne a v čelní části základny se objeví zelené značky (obr.17).
- Ověřte správné připevnění k základně povytažením autosedačky Baby Zero Plus směrem nahoru.

Odinstalování autosedačky BABY ZERO PLUS ze ZÁKLADNY FIX BABY ZERO PLUS

- Zatáhněte uvolňovací mechanismus, který je umístěn na opěradle autosedačky Baby Zero Plus (obr.18). Na čelní části základny Fix Baby Zero Plus se objeví červené značky. Znamená to, že demontáž proběhla správně.
- Vytáhněte sedačku nahoru (obr.19).

Instalace autosedačky Baby Zero Plus na podvozek kočárku

Tento exkluzivní systém kotvení umožňuje použití autosedačky Baby Zero Plus s následujícími typy podvozku: Vintage, Vintage2, Vintage3, Jazz, S4, Downtown, S4-reverse, S-twiner, Avant, Kudu a Kudu mood. U všech je postup montáže následující:

- Sešlápněte parkovací brzdu.
- Položte autosedačku Baby Zero Plus na podvozek v poloze proti směru jízdy.
- Nasměrujte kotvení Unisystem autosedačky Baby Zero Plus proti příslušným otvorům (obr.20).
- Zatlačte dolů a zacvakněte, až se objeví z obou stran v konektorech objeví zelená značka (obr.21).
- Při demontáži musíte stisknout a uvolnit červené tlačítko obou konektorů (červená značka). Poté vytáhněte sedačku nahoru a uvolněte ji z podvozku kočárku (obr.22).

Používání sedačky Baby Zero Plus k houpání

- Položte sedačku Baby Zero Plus na rovnou podlahu.
- Dejte madlo do houpací polohy (viz odstavec týkající se nastavení přepravního madla). Zacvakněte (obr.5) (C).
- Autosedačka Baby Zero Plus se bude houpat podle pohybů dítěte.
- Dítě musí mít stále zapnuté pásy a v žádném případě nesmí zůstat bez dozoru.

UPOZORNĚNÍ: Nenechávejte dítě bez dozoru.

Používání autosedačky Baby Zero Plus k sezení

- Položte autosedačku Baby Zero Plus na rovnou podlahu.
- Dejte madlo do stabilní polohy (viz odstavec o regulaci přepravního madla). Zacvakněte (obr.5) (A).
- Nyní můžete Baby Zero Plus používat jako sedačku.

Stažení potahu

- Rozepněte bezpečnostní pás a stáhněte návleky z ramenních pásů.
- Otočte Baby Zero Plus. Poté uvolněte všechny 4 postranní úchytky a plastové pásky.
- Protáhněte řemínky a přezku drážkami v potahu.
- Chcete-li opět nasadit potah na autosedačku Baby Zero Plus, postupujte obráceně.
POZNÁMKA: Je nutno opět nasadit polštářky, neboť se jedná o velice důležitý bezpečnostní prvek a je nutno jej používat.

Nasazení sítě proti hmyzu (podle typu)

- Rozložte stříšku. Rozepněte zip v horní části stříšky, vyjměte síť proti hmyzu.
- Roztáhněte ji, připevněte pružným páskem a připínáčky po stranách.
- Chcete-li síťku opět složit, rozepněte připínáčky po stranách a uvolněte pružný pásek. Složte ji a uložte do kapsy.

Údržba

- Plastové části se čistí jemným mýdlem a vlažnou vodou.
- Potah a textilní části perte dle návodu, který je uveden na štítcích jednotlivých textilních dílů.

Gratulálunk a Szülőknek!

CASUALPLAY megköszöni bizalmát, hogy ezt a gyermekbiztonsági rögzítőrendszert választotta. Ezt a terméket a legszigorúbb biztonsági előírásoknak megfelelően fejlesztettük ki és gyártottuk.

Emellett figyelembe vettük, hogy beszerelése és használata könnyű legyen, de szükségünk van az Ön közreműködésére is, hogy a biztonsági ülés optimális eredményt nyújtson.

Ezért kérnénk, olvassa el figyelmesen ezeket az utasításokat, mielőtt az ülést a gépjárműbe beszerelné. Gyermeké biztonsága az ülés megfelelő használatától függ. Ha bármilyen kérdés felmerülne, kérnénk vegye fel velünk a kapcsolatot (ld. telefon, e mail kapcsolatokat az utasítások hátoldalán).

ismerje meg a Baby Zero Plus mózeskosarat

- | | |
|------------------------------------|---------------------------------------|
| 1. Szállító fogantyú | 9. Biztonsági rögzítőcsat |
| 2. Naptető | 10. Biztonsági pánt |
| 3. Kiegészítő fejtvédő | 11. Pántvédő |
| 4. Fogantyú helyzetállító gomb | 12. Biztonsági öv vállpánt övvezetők |
| 5. Unisystem rögzítők | 13. Kioldó egység (modelltől függően) |
| 6. Biztonsági öv haspánt övvezetők | 14. Hátsó pántrögzítő csat |
| 7. Biztonsági pánt beállító szíj | |
| 8. Pántbeállító rögzítő | |

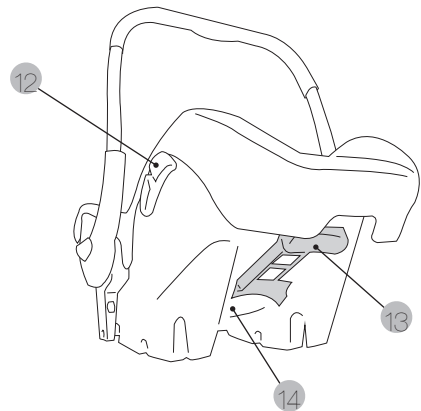
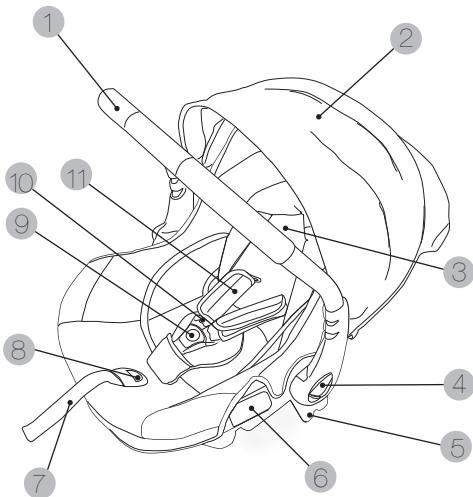

FIGYELMEZTETÉS

1. Ez egy „UNIVERZÁLIS” gyermekbiztonsági rögzítőrendszer. A 44. sz. Szabályzat, 04. módosítás sorozata alapján hagyták jóvá, gépkocsikban történő általános használatra és beszerelhető a legtöbb, bár nem minden, autósülésre.
2. A biztonsági ülést az előírásoknak megfelelően kell beszerelni, és csak akkor, ha a gépjármű gyártója a szolgáltatott kézikönyvben úgy nyilatkozott, hogy a gépkocsi alkalmas a jelölt korcsoport számára kifejlesztett „UNIVERZÁLIS” biztonsági rögzítőrendszer beszerelésére.
3. Ez egy olyan „UNIVERZÁLIS” gyermekbiztonsági rögzítőrendszer, amely az előző kivitelezésekhez képest, amik még nem tartalmazták ezt a figyelmeztető jelzést, sokkal szigorúbb feltételek mellett kiviteleztek.
4. Kétség esetén forduljon a gyártóhoz vagy az eladóhoz.

FIGYELEM

Ne szerelje be a gyermekbiztonsági rögzítőrendszert LÉGZSÁKKAL ellátott első ülésekre anélkül, hogy a légzsákokot kikapcsolná.

FIGYELMEZTETÉS: Soha ne hagyja a gyermeket felügyelet nélkül a Baby Zero Plus bébihordozóban.

FIGYELMEZTETÉS: Veszélyes a Baby Zero Plus bébihordozót magas felületre helyezni, mint például egy asztal.

FIGYELMEZTETÉS: Nem ajánlott olyan gyermekek számára, akik már saját maguktól fel tudnak ülni.

FIGYELMEZTETÉS: A Baby Zero Plus nem használható hosszú alvás idején.

FIGYELMEZTETÉS: Használja mindig a rögzítő rendszert.

- A Baby Zero Plus nem helyettesíti a kiságyat vagy az ágyat. Amikor gyermekének alvásra van szüksége, fektesse egy megfelelő kiságyba vagy ágyba.
- Ne használja a Baby Zero Plus bébihordozót, ha valamelyik alkotóeleme hibás vagy hiányzik.
- Ne használjon olyan kiegészítőket vagy pótalkatrészeket, amiket a gyártó nem hagyott jóvá.

Biztonsági figyelmeztetések és megjegyzések

EZT A KÉZIKÖNYVET A BABY ZERO PLUS BELSEJÉBEN KELL TARTANI A HASZNÁLATA SORÁN.

OLVASSA EL FIGYELMESEN EZEKET AZ UTASÍTÁSOKAT, MIELŐTT A TERMÉKET HASZNÁLNÁ ÉS ŐRIZZE MEG KÉSŐBBI TÁJÉKOZÓDÁS CÉLJÁBÓL. A GYERMEK BIZTONSÁGÁT VESZÉLYEZTETI, HA NEM TARTJA BE EZEKET AZ UTASÍTÁSOKAT.

- A Baby Zero Plus a 0+ Csoportba (újszülött kortól 13 kg súlyig) tartozó gyermekbiztonsági rögzítőrendszer.
- A bébihordozót mindig a menetiránynak háttal kell beszerelni, és kizárólag csak a gépkocsi UN/ECE 16. számú vagy ezzel egyenértékű szabványnak megfelelő hárompontos, övfeszítő biztonsági övével szabad rögzíteni.

- Soha ne használja úgy a bébihordozót, hogy nem csatolja be a biztonsági pántjait megfelelően, vagy nem rögzíti a bébihordozót a gépkocsi biztonsági övével.
- Az eredeti felszerelést tilos módosítani.
- Egy balesetet követően az ülést át kell vizsgálni vagy le kell cserélni.
- Védje az ülést minden sérüléstől, amelyet egy felhajtható ülés vagy a gépkocsi ajtaja okozhat.
- Napsütés esetén a gépkocsi belseje magas hőmérsékletet érhet el, ezért javasoljuk, hogy takarják le a bébihordozót, amikor nem használják, hogy a kisgyermeket az esetleges égési sérülésektől megóvják.
- Ügyeljen arra, hogy a pántok soha ne csavarodjanak be.
- Használja mindig a gyerekülést, még ha rövid távon is utazik, és soha ne hagyja a gyermeket felügyelet nélkül a gépkocsi belsejében.
- Baleset esetén nagyon fontos, hogy a gyermeket gyorsan ki lehessen kapcsolni a biztonsági ülésből, ezért a biztonsági rögzítőcsatot soha se szabad betakarni. Tanácsoljuk, hogy értesse meg gyermekével, hogy a rögzítőcsattal soha nem szabad játszani.
- A gyerekülést mindig vegye ki a gépkocsiból, ha hosszabb ideig nem kívánja használni.
- Javasoljuk, hogy rögzítsen minden olyan csomagot és tárgyat, amelyek ütközés esetén sérüléseket okozhatnak.
- A termék biztonságosságát csak akkor garantáljuk, ha az első vásárló használja. Ne használjon másodkézről származó biztonsági felszereléseket.
- Fontos, hogy a gépkocsiban tartózkodó többi utas is biztonsági övvel rögzítve legyen, mivel baleset esetén helyükről elmozdulhatnak, és sérülést okozhatnak a gyermeknek.
- Ne használja a biztonsági ülést huzat nélkül vagy egy nem a gyártó által szolgáltatott eredeti felszereléssel.
- Rendszeresen ellenőrizze a csatot, a pántokat és a többi elemet, mivel a használat következtében elkophatnak vagy károsodtak.
- A huzat és egyéb textil alkotóelemek mosásakor kövesse az egyes huzatrészekre varrt címkéken jelzett mosási utasításokat.
- A műanyag részeket gyenge tisztítószerez langyos vízzel tisztítsa.
- Ellenőrizze, hogy az üléskárpit a gépkocsiban nem nehezíti meg a biztonsági öv kellő megfeszítését, vagy a bébihordozó pántjainak megfelelő beállítását.
- Tartsa emlékezetében, hogy maga felel a gyermek biztonságáért.

Návod na použitie

A naptető felhelyezése

- Illessze a naptetőt a Baby Zero Plus bébihordozóra és csúsztassa bele a két végét a vágatokba (1.ábra).
- Végül rögzítse a naptető tépőzárát a háttámla hátsó részéhez.

A lábvédő felhelyezése

- Illessze a lábvédőt a Baby Zero Plus bébihordozóra, rögzítse az oldalsó tépőzárakat és a gumipántot a lábaknál (2. ábra).

A naptető szabályozása

- A naptetőt több helyzetbe lehet állítani.
- A szétnyitáshoz húzza felfelé a naptetőt (3. ábra). A visszahajtáshoz végezze el a műveletet fordítva.

A szállító fogantyú szabályozása

- Mindig győződjön meg arról, hogy a fogantyú a használatnak megfelelő helyzetben legyen (4-5. ábrák).
- A. Stabil állóhelyzet.
 - B. Rögzítés a babakocsira.
 - C. Szállítás. Hintaszék. Beszerelés a gépkocsiba a Base fix Baby Zero Plus kiegészítővel (külön vásárolható).
 - D. Beszerelés a gépkocsiba.
- A fogantyú helyzetváltatásához nyomja be mindkét oldalon egyszerre a helyzetállító gombot.
 - Hajtsa a fogantyút a kívánt helyzetbe, amíg egy „klikk” hang nem jelzi, hogy megfelelően rögzült.

Kiegészítő fejevédő

- A kiegészítő fejevédő a kivitelezésének köszönhetően oldalvédelemként szolgál a baba fejének és mindig hozzáigazítható a gyermek méretéhez.
- Ajánlott a kiegészítő fejevédő használata mindaddig, amíg a baba méretének megfelel.
- Amikor a baba mérete már szükségessé teszi a kiegészítő fejevédő levételét, csak szét kell nyitni a rögzítőcsatot, eltávolítani a pántvédőket és átvezetni a biztonsági pántokat a kiegészítő fejevédő nyílásain.
- Ezután helyezze fel újból a pántvédőket.
- A kiegészítő fejevédő felhelyezéséhez végezze el ezeket a műveleteket fordított sorrendben.

A biztonsági pántok magasságának beállítása

- Keresse meg a hátsó pánt rögzítő csatot a Baby Zero Plus háttámlájának hátsó részén és oldja ki a két vállpántot (6.ábra). Húzza át a két vállpántot a háttámla és a huzat nyílásain.
- Vezesse át a két vállpántot a gyermek méretének megfelelő nyílásokon (7.ábra), majd helyezze fel a pántok végét a hátsó fém pánt rögzítőre, ellenőrizve, hogy teljesen illeszkedjenek. Ügyeljen arra, hogy a pántok ne tekeredjenek be.

FONTOS: A pántokat a háttámla nyílásain úgy kell átvezetni, hogy a pántok a gyermek vállával egy magasságban maradjanak, és a két pánt ugyanazon a szinten legyen (8.ábra).

FONTOS: Győződjön meg arról, hogy a biztonsági pántok nem tekeredtek be.

A biztonsági rögzítőcsat zárása és nyitása

- Illessze egymáshoz a két vállpánt végét és együtt nyomja bele a csatba, amíg egy „klikk” hang nem jelzi a megfelelő rögzülést (9.ábra).
- A csat kinyitásához nyomja be a piros gombot.

Biztonsági pántok

- Lazítsa ki a vállpántokat úgy, hogy miközben a pántbeállító rögzítőt egyik kezével benyomva tartja, a másik kezével egyszerre meghúzza maga felé a két pántot (10. ábra).
- Kapcsolja szét a pántokat a piros gombot benyomva, és helyezze a vállpántokat a bébihordozó két oldalrészére.
- Ültesse be a gyermeket a Baby Zero Plus bébihordozóba és illessze rá a biztonsági pántokat. Ellenőrizze, hogy a pántok nem tekeredtek be.
- Kapcsolja be a rögzítőcsatot és feszítse meg a biztonsági vállpántokat a beállító szíj végét meghúzva (11.ábra) addig, amíg a kívánt feszességet el nem éri, de mindig ügyelve arra, hogy maradjon egy kis rés a gyermek válla és a pánt között.

FONTOS: Győződjön meg arról, hogy a biztonsági pántok nem tekeredtek be.

- A pántok kilazításához nyomja meg a pántbeállító rögzítőt és közben a másik kezével egyszerre húzza meg maga felé a két pántot (12.ábra).

MEGJEGYZÉS: Ellenőrizze, hogy a pántvédők és a rögzítőcsat a helyükön vannak. Mindkettő nagyon fontos biztonsági alkotóelem és mindig kell használni őket.

A gyermek kivétele a Baby Zero Plus bébihordozóból

- A gyermek kivételéhez lazítsa ki a Baby Zero Plus vállpántjait úgy, hogy miközben a pántbeállító rögzítőt egyik kezével benyomva tartja, a másik kezével egyszerre meghúzza maga felé a két pántot (12.ábra).
- Kapcsolja szét a pántokat a piros gombot benyomva, és helyezze a vállpántokat a bébihordozó két oldal részére.

A Baby Zero PLUS beszerelése a gépkocsiba

FIGYELEM: Ne szerelje be a gyermekbiztonsági rögzítőrendszert LÉGZSÁKKAL ellátott első ülésekre anélkül, hogy a légzsákokat kikapcsolná.

- A Baby Zero Plus bébihordozót mindig a menetiránynak háttal kell beszerelni úgy, hogy a gyermek a gépkocsi hátsó része felé nézzen (13.ábra).
- Helyezze rá a Baby Zero Plus bébihordozót a gépkocsi ülésére úgy, hogy a gyermek a gépkocsi hátsó része felé nézzen.
- Hajtsa a fogantyút a „beszerelés a gépkocsiba” helyzetbe, és figyeljen arra, hogy egy „klikk” hangot halljon, amikor a megfelelő helyzetben rögzült.
- Húzza meg, óvatosan, a gépkocsi biztonsági övét és vezesse át a Baby Zero Plus felett. A biztonsági öv haspántjának a fogantyú alatt kell futnia. Csatolja be az övet és vezesse át a biztonsági öv haspántját a két (kék színű) haspánt övvezetőn (1) (14. ábra).
- Vezesse át a biztonsági öv vállpántját a Baby Zero Plus háttámlájának hátsó részén (15.ábra).
- Helyezze bele az övet a megfelelő (kék színű) vállpánt övvezetőbe. Rögzítse erősen a Baby Zero Plus bébihordozót, majd húzza meg a biztonsági öv vállpánt részét, hogy kellően megfeszüljön (16.ábra).

A Baby Zero Plus leszerelése

- Vegye le a biztonsági öv vállpánt részét a (kék színű) vállpánt övvezetőről.
- Csatolja ki a biztonsági övet és vegye ki a biztonsági öv haspánt részét az övvezetőkből ügyelve arra, hogy az öv távol maradjon a gyermektől.
- Mielőtt a Baby Zero Plus bébihordozót a gépkocsiból kivenné, hajtsa a fogantyút a szállító helyzetbe. Figyeljen arra, hogy egy „klikk” hangot halljon, amikor a fogantyú a megfelelő helyzetben rögzült.

A BABY ZERO PLUS beszerelése a BASE FIX BABY ZERO PLUS alaplapra

MEGJEGYZÉS: A Baby Zero Plus (a modelltől függően) beszerelhető a gépkocsiba a Base fix Baby Zero Plus alaplapra, ami külön vásárolható.

MEGJEGYZÉS: Mielőtt a Base fix Baby Zero Plus alaplapot megvásárolná ellenőrizze, hogy a tulajdonában lévő Baby Zero Plus rendelkezik a háttámlán található kioldó egységgel.

- Hajtsa a Baby Zero Plus fogantyúját a „szállítás” helyzetbe (5.ábra) (C).
- Helyezze a Baby Zero Plus bébihordozót menetiránynak háttal és illessze az alaplap rögzítési pontjaira.
- Nyomja rá a Baby Zero Plus bébihordozót az alaplapra. Ekkor egy „klikk” hang hallatszik és az alaplap frontális részén két zöld jelzés jelenik meg (17.ábra).
- Ellenőrizze, hogy a Baby Zero Plus megfelelően rögzült az alaplapra, a bébihordozót felfelé húzva.

A BABY ZERO PLUS leszerelése a BASE FIX BABY ZERO PLUS alaplapról

- Húzza meg a Baby Zero Plus háttámláján található kioldó egységet (18.ábra). Ekkor az alaplap frontális részén két piros jelzés jelenik meg, ami a helyes leszerelést jelzi.
- Emelje le a biztonsági ülést (19.ábra).

A Baby Zero Plus felszerelése a babakocsira

Az exkluzív rögzítőrendszer lehetővé teszi, hogy a Baby Zero Plus bébihordozó használható legyen a következő babakocsikon: Vintage, Vintage2, Vintage3, Jazz, S4, Downtown, S4-reverse, S-twiner, Avant, Kudu és Kudu mood. Mindegyik esetében a felszerelés a következő módon történik:

- Aktiválja a parkolóféket.
- Illessze rá a Baby Zero Plus bébihordozót a babakocsira, hátrafelé nézve.
- Helyezze bele a Baby Zero Plus bébihordozó Unisystem rögzítőit a megfelelő vágatokba (20.ábra).
- Nyomja lefelé a bébihordozót, amíg egy „klikk” hang nem jelzi a megfelelő rögzülést. Ekkor egy zöld jelzés jelenik meg mindkét rögzítő oldalán található nyílásban (21. ábra).
- A levételhez nyomja be, majd engedje ki mindkét rögzítőt a piros kioldó gombot (a nyílásban ekkor piros jelzés jelenik meg), és emelje le a bébihordozót a babakocsi vázáról (22.ábra).

A Baby Zero Plus használata hintaszékként

- Helyezze a Baby Zero Plus bébihordozót a földre, egy sima felületre.
- Hajtsa a fogantyút a „hintaszék” helyzetbe (olvassa át a fogantyú szabályozásáról szóló bekezdést). Figyeljen arra, hogy egy „klikk” hangot halljon (5.ábra) (C).
- A Baby Zero Plus a baba mozgásától függően mozogni fog.
- A babát a biztonsági pánttal kell rögzíteni, és soha sem szabad egyedül hagyni.

FIGYELMEZTETÉS: Soha ne hagyja a gyermeket felügyelet nélkül.

A Baby Zero Plus használata székként

- Helyezze a Baby Zero Plus bébihordozót a földre, egy sima felületre.
- Hajtsa a fogantyút a „stabil állóhelyzet” helyzetbe (olvassa át a fogantyú szabályozásáról szóló bekezdést). Figyeljen arra, hogy egy „klikk” hangot halljon (5.ábra) (A).
- Így már használhatja a Baby Zero Plus bébihordozót babaszékként.

A huzat levétele

- Kapcsolja szét a biztonsági pántot és távolítsa el a bélelt pántvédőket a vállpántokról.
- Fordítsa meg a Baby Zero Plus bébihordozót. Ezt követően oldja ki az oldalrészeken található 4 rögzítőkapcsot és a gumipántokat.
- Végül vezesse át a pántokat és a csatot a huzat nyílásain.
- A Baby Zero Plus huzatának felhelyezéséhez végezze el ezeket a műveleteket fordítva.

MEGJEGYZÉS: Nagyon fontos, hogy a pántvédőket újból felhelyezze. Nagyon fontos biztonsági alkotóelemet alkotnak és mindig kell használni őket.

A szúnyogháló felhelyezése (modelltől függően)

- Hajtsa szét a naptetőt. Nyissa ki a naptető felső részén található cipzárat és vegye ki a szúnyoghálót.
- Nyissa szét a szúnyoghálót, majd rögzítse a gumipántot és az oldalsó kapcsokat.
- A szúnyogháló visszahajtásához oldja ki az oldalsó kapcsokat és a gumipántot. Tekerje össze a szúnyoghálót és tegye vissza a felső tartózsebbe.

Karbantartás

- A műanyag részeket gyenge tisztítószeres langyos vízzel tisztítsa.
- A huzat és egyéb textil alkotóelemek mosásakor kövesse az egyes huzatrészekre varrt címkéken jelzett mosási utasításokat.

Milí rodičia, blahoželáme!

Spoločnosť CASUALPLAY vám ďakuje za dôveru prejavenu kúpou tejto autosedačky. Výrobok sme navrhli, vyrobili a homologizovali podľa najprísnejších bezpečnostných noriem.

Dbali sme na jednoduchosť jeho použitia, no na dosiahnutie optimálnych výsledkov potrebujeme vašu pomoc. Pred montážou autosedačky do vozidla si pozorne prečítajte tento návod. Bezpečnosť vášho dieťaťa závisí od jej správneho použitia.

V prípade akýchkoľvek pochybností nás kontaktujte (telefón a e-mail sú uvedené na zadnej časti obalu návodu).

oboznámte sa s vaničkou Baby Zero Plus

- | | |
|--|---|
| 1. Rukoväť na prenos | 9. Pracka |
| 2. Strieška | 10. Popruhy |
| 3. Nadstavec na hlavu | 11. Chrániče |
| 4. Tlačidlo na zmenu polohy rukoväte | 12. Vodiace štrbiny na diagonálnu časť pásu |
| 5. Kotviace body unisystem | 13. Uvoľňovací mechanizmus (podľa modelu) |
| 6. Vodiace štrbiny na nábrušnú časť pásu | 14. Vidlica na popruhy |
| 7. Páska na nastavenie popruhov | |
| 8. Mechanizmus na nastavenie popruhov | |

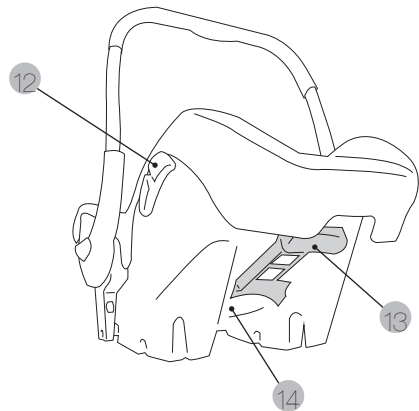
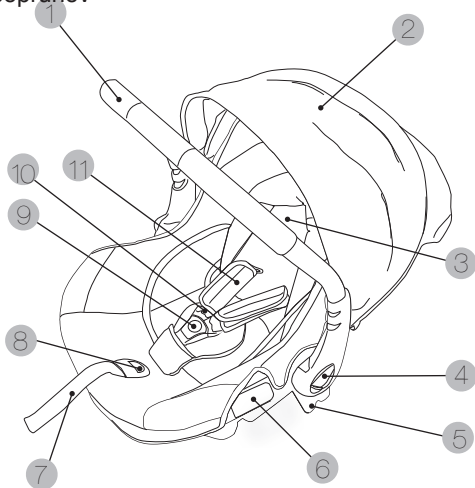

UPOZORNENIE

1. Táto autosedačka patrí do „UNIVERZÁLNEJ“ kategórie. Bola homologizovaná podľa nariadenia č. 44, série úprav 04, na všeobecné použitie vo vozidlách a pripevnenie na väčšinu sedadiel, hoci nie na všetky.
2. Správne ju možno namontovať v prípade, že výrobca vozidla ho v návode označil ako vhodné na pripevnenie detskej autosedačky „UNIVERZÁLNEJ“ kategórie pre danú vekovú skupinu.
3. Táto detská autosedačka bola klasifikovaná ako „UNIVERZÁLNA“ podľa kritérií prísnejších než tie, ktoré sa uplatnili na predchádzajúce modely.
4. V prípade pochybností sa poraďte s výrobcom alebo predajcom.

POZOR

Detské autosedačky otočené dozadu neumiestňujte na predné sedadlá s AIRBAGOM, ak ste ho predtým neodpojili.

UPOZORNENIE: Nikdy nenechajte dieťa v autosedačke Baby Zero Plus bez dozoru.

UPOZORNENIE: Sedačku Baby Zero Plus nikdy nekladte na vyvýšený povrch, napr. na stôl – je to nebezpečné.

UPOZORNENIE: Nevhodné pre deti, ktoré sa dokážu samé posadiť.

UPOZORNENIE: Táto sedačka nie je vhodná na dlhodobý spánok.

UPOZORNENIE: Vždy použite príchytý systém.

- Baby Zero Plus neslúži ako náhrada kolísky alebo postieľky. Ak dieťa potrebuje spať, treba ho uložiť do primeranej kolísky alebo postieľky.
- Ak sa niektoré časti sedačky stratili alebo poškodili, nepoužívajte ju.
- Nepoužívajte príslušenstvo ani náhradné diely, ktoré neschválil výrobca.

Upozornenia a bezpečnostné poznámky

NÁVOD TREBA POČAS POUŽÍVANIA ODLOŽIŤ DO VNÚTRA BABY ZERO PLUS.

PRED POUŽITÍM VÝROBKU SI POZORNE PREČÍTAJTE NÁVOD A ODLOŽTE SI HO PRE PRÍPAD POUŽITIA V BUDÚCNOSTI. AK SA NÍM NEBUDETE RIADIŤ, MÔŽETE OHROZIŤ BEZPEČNOSŤ DIEŤAŤA.

- Baby Zero Plus je detská sedačka, ktorá patrí do skupiny 0+ (od narodenia po dosiahnutie hmotnosti 13 kg).
- Autosedačku treba pripevňovať vždy proti smeru jazdy. Treba ju pripevniť pomocou trojbodového bezpečnostného pásu s predpínaním, schváleného podľa nariadenia UN/ECE 16 alebo podobnej normy.
- Nikdy nepoužívajte sedačku bez správneho zapnutia popruhov ani bez zapnutia bezpečnostného pásu.
- Neupravujte pôvodný výrobok.
- Po nehode treba autosedačku skontrolovať alebo vymeniť.
- Skontrolujte, či sklopné sedadlo alebo dvere vozidla nemôžu autosedačku poškodiť.

- Na slnku sa interiér vozidla dokáže vyhriať na veľmi vysokú teplotu, preto ak sedačku nepoužívate, odporúčame ju prikryť a vyhnúť sa tak možnému popáleniu dieťaťa.
- Popruhy nesmú byť nikdy prekrútené.
- Sedačku používajte vždy, a to aj na krátke trasy, a nikdy nenechávajte dieťa bez dozoru.
- Je dôležité, aby ste dieťa v prípade núdze dokázali rýchlo odopnúť, pracka preto nesmie byť nikdy zakrytá. Odporúčame vysvetliť dieťaťu, že sa s ňou nikdy nesmie hrať.
- Ak sa sedačku nejaký čas nechystáte používať, vyberte ju z vozidla.
- Batožinu a predmety, ktoré by v prípade kolízie mohli spôsobiť zranenia, odporúčame pripevniť.
- Bezpečnosť výrobku garantujeme prvému kupcovi, nepoužívajte sedačky ani bezpečnostné prvky, ktoré už boli používané.
- Ostatní pasažieri musia mať tiež zapnutý bezpečnostný pás, pretože v prípade nehody ich môže hodiť dopredu a môžu dieťaťu spôsobiť zranenie.
- Nepoužívajte sedačku bez poťahu alebo s poťahom iným než pôvodným.
- Pravidelne kontrolujte pracku, popruhy sedačky a ostatné prvky, ktoré by sa v dôsledku používania mohli posunúť alebo opotrebovať.
- Poťah a textilné komponenty perte podľa pokynov na etiketách na každom z nich.
- Plastové časti umývajte vlažnou vodou a jemným mydlom.
- Skontrolujte, či poťah sedadla vozidla nesťažuje napínanie pásu alebo nastavenie popruhov autosedačky.
- Nezabúdajte, že za bezpečnosť dieťaťa zodpovedáte vy.

Návod na použitie

Pripevnenie striešky

- Nasadíte striešku na autosedačku Baby Zero Plus a zasuňte oba konce do vodiacich drážok (obr. 1).
- Nakoniec pripnite suchý zips striešky k zadnej časti operadla.

Pripevnenie prikrývky na nohy

- Prikrývku na nohy nasadíte na Baby Zero Plus, zapnete suchý zips na bokoch a natiahnete gumu na nohy (obr. 2).

Nastavenie striešky

- Striešku možno nastaviť do viacerých polôh.
- Na rozťahnutie ju potiahnite nahor (obr. 3). Pri skladaní postupujte opačne.

Nastavenie rukoväte na prenos

- Skontrolujte, či ste jednotlivé polohy rukoväte nastavili správne (obr. 4 - 5).
 - A. Stabilná.
 - B. Pripevnenie na kočík.
 - C. Prenos. Hojdačka. Pripevňovanie do vozidla prostredníctvom základne Base fix Baby Zero Plus (predáva sa oddelene).
 - D. Pripevňovanie do vozidla.
- Na zmenu polohy rukoväte stlačte tlačidlá na jej bokoch.
- Posuňte rukoväť do želanej polohy, kým sa nezvoze cvaknutie, ktoré značí jej zafixovanie.

Nadstavec na hlavu

- Nadstavec na hlavu je určený na podopretie hlavičky dieťaťa z boku a možno ho nastaviť podľa toho, ako rastie.
- Odporúčame ho používať počas doby primeranej vývinu dieťaťa.
- Ak ho potrebujete odmontovať, stačí rozopnúť pracku popruhov, vytiahnuť hrudné chrániče a prevlečiť popruhy cez otvory na nadstavci.
- Znovu navlečte hrudné chrániče.
- Pri pripevňovaní nadstavca postupujte v opačnom poradí.

Nastavenie výšky operadla

- Uchopte rozbočovaciu vidlicu popruhov na zadnej strane operadla autosedačky a uvoľnite náplečné pásy (obr. 6). Vytiahnite ich z otvorov na operadle a z poľahu.
- Navlečte náplečné pásy do príslušných otvorov (obr. 7) a znovu ich prevlečte cez kovovú vidlicu, pričom skontrolujte, či umiestnené správne. Skontrolujte, či nie sú prekrútené.
DÔLEŽITÉ: Výška prevlečenia na operadle musí zodpovedať výške pliec dieťaťa a oba pásy musia byť na rovnakej úrovni (obr. 8).
DÔLEŽITÉ: Skontrolujte, či popruhy nie sú pretočené.

Zapnite a zatlačte pracku popruhov

- Spojte obe časti náhrudných pásov a zasuňte ich do spodnej časti pracku. Potom ich stlačte, kým sa nezve cvaknutie, ktoré značí správne zapnutie (obr. 9).
- Pracku rozopnete stlačením červeného tlačidla.

Bezpečnostné popruhy

- Nastavte náplečné popruhy stlačením uvoľňovacieho tlačidla a zároveň ich druhou rukou ťahajte k sebe (obr. 10).
- Rozopnite popruhy stlačením červeného tlačidla a položte náplečné pásy na boky sedačky.
- Vložte dieťa do autosedačky Baby Zero Plus a zapnite popruhy. Skontrolujte, či nie sú prekrútené.
- Zapnite pracku a napnite náhrudné pásy potiahnutím sa koniec napínacieho pásu (obr. 11), kým nedosiahnete správne nastavenie, pričom medzi pásmi a dieťaťom vždy nechajte malý priestor.

DÔLEŽITÉ: Skontrolujte, či popruhy nie sú pretočené.

- Pri uvoľňovaní popruhov stlačte napínacie tlačidlo a druhou rukou ťahajte za náhrudné pásy (obr. 12).

POZNÁMKA: Skontrolujte, či sú vypchaté časti a pracka na svojom mieste. Sú to veľmi dôležité prvky bezpečnosti dieťaťa a vždy ich treba používať.

Ako vybrať dieťa zo sedačky Baby Zero Plus

- Ak chcete dieťa vybrať zo sedačky Baby Zero Plus, uvoľnite náramenné pásy stlačením nastavovacieho mechanizmu popruhov a zároveň ich druhou rukou ťahajte (obr. 12).
- Rozopnite popruhy stlačením červeného tlačidla a náplečné pásy položte na boky sedačky.

Vkladanie autosedačky Baby Zero Plus do vozidla

POZOR: Detské autosedačky otočené dozadu neumiestňujte na predné sedadlá s AIRBAGOM, ak ste ho predtým neodpojili.

- Baby Zero Plus treba vždy umiestniť proti smeru jazdy tak, aby sa dieťa pozeralo na zadnú časť vozidla (obr. 13).
- Položte sedačku Baby Zero Plus na sedadlo vozidla tak, aby sa dieťa pozeralo na jeho zadnú časť.
- Rukoväť nastavte do polohy určenej na vkladanie do auta a skontrolujte, či sa pri dosiahnutí danej polohy ozvalo cvaknutie.

- Opatrne natiahnite bezpečnostný pás ponad sedačku Baby Zero Plus. Nábrušná časť musí prechádzať popod rukoväť. Zapnite pás a jeho nábrušnú časť prevlečte cez príslušné vodiace otvory (1) (modrá farba) (obr. 14).
- Diagonálnu časť pásu prevlečte poza Baby Zero Plus (obr. 15).
- Pás prevlečte cez príslušnú vodiacu štrbinu (modrá farba). Pevne pridržte Baby Zero Plus a ťahajte za diagonálnu časť pásu, aby ste ho napli (obr. 16).

Vyberanie autosedačky Baby Zero Plus

- Vytiahnite diagonálnu časť bezpečnostného pásu z vidlice (modrá farba).
- Rozopnite pás a vytiahnite ho z vodiacich štrbín nábrušnej časti, pričom dávajte pozor, aby ste sa pásom nepriblížili k dieťaťu.
- Pri vyťahovaní sedačky Baby Zero Plus z auta nastavte rukoväť do polohy na prenos. Ubezpečte sa, že ste počuli cvaknutie, ktoré značí, že rukoväť zapadla do želanej polohy.

Pripevnenie autosedačky BABY ZERO PLUS na základňu BASE FIX BABY ZERO PLUS

POZNÁMKA: Sedačku Baby Zero Plus (v závislosti od modelu) možno pripevniť do vozidla pomocou základne Base fix Baby Zero Plus, ktorá sa predáva oddelene. POZNÁMKA: Pred kúpou základne Base fix Baby Zero Plus skontrolujte, či má vaša sedačka na operadle uvoľňovací mechanizmus.

- Rukoväť sedačky Baby Zero Plus dajte do prepravnej polohy (obr. 5) (C).
- Otočte sedačku Baby Zero Plus proti smeru jazdy a nastavte ju nad kotviace body základne.
- Zatlačte Baby Zero Plus proti základni, ozve sa cvaknutie a na prednej časti základne sa objavia dva indikátory zelenej farby (obr. 17).
- Skontrolujte, či je základňa pevne pripojená potiahnutím sedačky Baby Zero Plus nahor.

Vyberanie autosedačky BABY ZERO PLUS zo základne BASE FIX BABY ZERO PLUS

- Potiahnite za uvoľňovací mechanizmus, ktorý sa nachádza na operadle sedačky Baby Zero Plus (obr. 18). Indikátory na prednej časti základne Base fix Baby Zero Plus zmenia farbu na červenú, čo značí správne odpojenie.
- Potiahnite sedačku nahor (obr. 19).

Pripevnenie sedačky Baby Zero Plus na kočík

Exkluzívny kotviaci systém umožňuje použiť sedačku Baby Zero Plus na nasledovných kočíkoch: Vintage, Vintage2, Vintage3, Jazz, S4, Downtown, S4-reverse, S-twiner, Avant, Kudu a Kudu mood. Vo všetkých prípadoch je montážny postup nasledovný:

- Zabrzdite kočík.
- Položte sedačku Baby Zero Plus na kostru v smere jazdy.
- Nastavte kotviace body Unisystemu sedačky Baby Zero Plus oproti príslušným otvorom (obr. 20).
- Zatláčte ich nadol, kým sa neozve cvaknutie, ktoré značí ich správne nasunutie, a v bočných okienkach adaptérov sa neobjaví zelená farba (obr. 21).
- Pri odpájaní stlačte a následne pustite červené tlačidlo na oboch kotviacich bodoch (okienko s červenou farbou) a ťahajte sedačku nahor, kým ju neuvolníte z kostry (obr. 22).

Použitie sedačky Baby Zero Plus ako hojdačky

- Položte sedačku Baby Zero Plus na rovný povrch.
- Rukoväť prestavte do polohy na hojkanie (pozrite si mechanizmus na nastavovanie rukoväte na prenos). Uistite sa, že ste počuli cvaknutie (obr. 5) (C).
- Sedačka Baby Zero Plus sa bude hojdať podľa toho, ako sa dieťa bude hýbať.
- Dieťa musí mať zapnuté popruhy a nikdy nesmie zostať samé.

UPOZORNENIE: Nikdy nenechávajte dieťa bez dozoru.

Použitie Baby Zero Plus ako sedačky

- Položte sedačku Baby Zero Plus na rovný povrch.
- Rukoväť prestavte do stabilnej polohy (pozrite si mechanizmus na nastavovanie rukoväte na prenos). Uistite sa, že ste počuli cvaknutie (obr. 5) (A).
- Teraz môžete Baby Zero Plus použiť ako detskú sedačku.

Snímanie poťahu

- Rozopnite bezpečnostné popruhy a stiahnite vypchaté chrániče pliec.
- Otočte sedačku. Následne uvoľnite 4 háčiky na bokoch sedačky a gumené popruhy.
- Nakoniec prevlečte popruhy a pracku cez otvory na poťahu.
- Pri opätovnom navliekaní poťahu na sedačku Baby Zero Plus postupujte v opačnom poradí.

POZNÁMKA: Je veľmi dôležité znovu navliecť vypchaté časti. Tvoria veľmi dôležitý bezpečnostný prvok a treba ich vždy používať.

Pripevnenie sieťky proti muchám (v závislosti od modelu)

- Rozložte striešku. Rozopnite zips na hornej časti striešky a z priehradky vytiahnite sieťku.
- Rozložte ju, upravte gumu na okrajoch a spony na bokoch.
- Pri jej skladaní uvoľnite bočné spony a gumu na okrajoch. Zrolujte ju a odložte do priehradky.

Údržba

- Plastové časti umývajte vlažnou vodou a jemným mydlom.
- Poťah a textilné komponenty perte podľa pokynov na etiketách na každom z nich.

Gratulacje dla Rodziców!

CASUALPLAY dziękuję Państwu za zaufanie okazane poprzez zakup tego fotelika bezpieczeństwa. Ten produkt został zaprojektowany, wyprodukowany i homologowany zgodnie z najbardziej restrykcyjnymi przepisami bezpieczeństwa.

Wzięliśmy pod uwagę łatwość instalacji i obsługi, ale potrzebujemy Państwa pomocy do prawidłowej instalacji oraz, by uzyskać optymalne funkcjonowanie fotelika. Prosimy o uważne przeczytanie tej instrukcji obsługi przed zainstalowaniem fotelika w pojeździe. Bezpieczeństwo Państwa dziecka zależy od właściwego użycia w/w produktu.

Prosimy o skontaktowanie się z nami w razie jakichkolwiek wątpliwości (Telefon i mail znajdują się z tyłu niniejszej instrukcji obsługi).

Zapoznaj się z Baby Zero Plus

- | | |
|---|--------------------------------------|
| 1. Uchwyt do przenoszenia | 8. Regulator szelek |
| 2. Daszek | 9. Zapięcie |
| 3. Boczna osłona głowy z regulacją | 10. Szelki |
| 4. Przycisk do zmieniania pozycji uchwytu | 11. Ochraniacze |
| 5. Zaczepy Unisystem | 12. Uchwyty na skośną część pasa |
| 6. Uchwyty na biodrową część pasa | 13. Mechanizm zwalnający (wg modelu) |
| 7. Pasek do regulacji szelek | 14. Widelki |

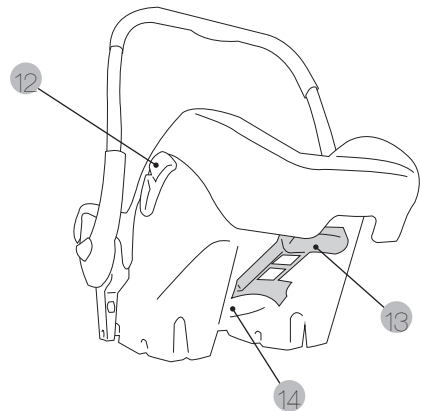
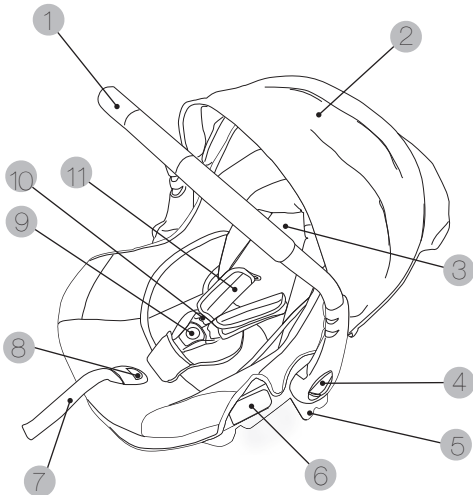

UWAGA

1. To jest urządzenie przytrzymujące dla dzieci należące do kategorii „UNIWERSALNEJ”. Zostało dopuszczone zgodnie z Normą nr 44 (serią poprawek 04) do stosowania i instalowania na większości siedzeń samochodowych, aczkolwiek nie na wszystkich.
2. Prawidłowa instalacja urządzenia jest możliwa, jeżeli producent pojazdu zaznaczył w instrukcji obsługi, że pojazd jest przygotowany do zainstalowania „UNIWERSALNEGO” urządzenia przytrzymującego dla dzieci należących do danej grupy wiekowej.
3. To urządzenie przytrzymujące dla dzieci zostało zakwalifikowane do kategorii „UNIWERSALNEJ” zgodnie z bardziej rygorystycznymi kryteriami niż te, które zostały zastosowane w poprzednich modelach nie zawierających tego ostrzeżenia.
4. W razie wątpliwości prosimy skontaktować się z producentem lub ze sprzedawcą.

UWAGA

Nie należy umieszczać urządzenia przytrzymującego dla dzieci tyłem do kierunku jazdy na przednich siedzeniach samochodu wyposażonych w przednią poduszkę powietrzną, o ile nie została ona uprzednio wyłączona.

UWAGA: Nigdy nie pozostawiać dziecka bez opieki w nosidełku Baby Zero Plus.

UWAGA: Stawianie nosidełka Baby Zero Plus na miejscach położonych powyżej powierzchni podłogi, np. na stole, jest niebezpieczne.

UWAGA: Niezalecane dla dzieci, które mogą siadać o własnych siłach.

UWAGA: Nosidełko Baby Zero Plus nie nadaje się do dłuższego spania.

UWAGA: Zawsze należy stosować urządzenie przytrzymujące.

- Nosidełko Baby Zero Plus nie zastępuje kołyski lub łóżka. Jeżeli dziecko potrzebuje spać, powinno zostać ułożone do snu w kołysce lub w odpowiednim łóżku.
- Nie należy używać nosidełka Baby Zero Plus, jeżeli któraś z jego części jest zepsuta bądź brakuje jakiejś części.
- Nie używać akcesoriów lub części zamiennych nieautoryzowanych przez producenta.

Ostrzeżenia i uwagi dotyczące bezpieczeństwa

INSTRUKCJA OBSŁUGI POWINNA BYĆ PRZECHOWYWANA WEWNĄTRZ NOSIDEŁKA BABY ZERO PLUS W CZASIE UŻYWANIA GO.

NALEŻY UWAŻNIE PRZECZYTAĆ TĘ INSTRUKCJĘ OBSŁUGI PRZED UŻYCIEM ARTYKUŁU I ZACHOWAĆ JĄ NA PRZYSZŁOŚĆ. W PRZYPADKU NIEPRZESTRZEGANIA TEJ INSTRUKCJI OBSŁUGI BEZPIECZEŃSTWO DZIECKA MOŻE BYĆ ZAGROŻONE.

- Nosidełko Baby Zero Plus to fotelik dla dzieci należący do Grupy 0+ (od urodzenia do osiągnięcia wagi 13 kg).
- To nosidełko powinno zawsze być instalowane w kierunku przeciwnym do kierunku jazdy. Należy je przymocować za pomocą trzypunktowego pasa bezpieczeństwa bezwładnościowego należącego do samochodu, dopuszczonego zgodnie z rozporządzeniem UN/ECE-16 lub innymi równoważonymi standardami;
- Nigdy nie należy używać nosidełka bez prawidłowo zapiętych szelek lub bez przymocowania go pasem do samochodu.

- Oryginalny sprzęt nie powinien być zmieniany.
- Po wypadku nosidełko powinno zostać poddane przeglądowi lub wymienione na nowe.
- Należy upewnić się, by składane siedzenia lub drzwi pojazdu nie mogły uszkodzić któregokolwiek z elementów nosidełka.
- Pod działaniem promieniowania słonecznego temperatura w samochodzie wzrasta do bardzo dużych wartości, dlatego też zalecane jest przykrycie nosidełka podczas nie używania celem zapobieżenia ewentualnemu poparzeniu się dziecka.
- Paski nie powinny nigdy być poskręcane.
- Zawsze należy stosować nosidełko, nawet podczas krótkich tras i nigdy nie należy pozostawiać dziecka bez opieki.
- W razie wypadku ważne jest, by możliwe było szybkie odpięcie dziecka, z tego względu zapięcie szelek nigdy nie powinno być przykryte. Zaleca się nauczenie dziecka, by nigdy nie bawiło się zapięciem.
- Nosidełko powinno zostać wyjęte z pojazdu, jeżeli nie będzie używane przez dłuższy okres czasu.
- Zaleca się właściwe zamocowanie bagaży i przedmiotów, które mogą spowodować obrażenia w przypadku kolizji.
- Gwarantujemy bezpieczeństwo produktu wtedy, kiedy jest on używany przez pierwszego właściciela, nie należy stosować używanych fotelików ani urządzeń bezpieczeństwa.
- Pozostali pasażerowie pojazdu również powinny podróżować przypięci pasem bezpieczeństwa, ponieważ w razie wypadku mogą zostać rzućeni i spowodować obrażenia u dziecka.
- Nie należy używać nosidełka bez pokrowca lub z nieoryginalnym pokrowcem.
- Należy regularnie kontrolować zapięcie szelek, szelki i pozostałe elementy, które mogłyby zostać rozregulowane lub doznać uszkodzeń w związku z użytkowaniem produktu.
- Prać pokrowiec i pozostałe elementy z materiału przestrzegając zaleceń podanych na metkach poszczególnych elementów.
- Myć plastikowe części za pomocą letniej wody z łagodnym detergencem.
- Należy upewnić się, by tapicerka siedzenia pojazdu nie utrudniała napinania pasa lub regulacji szelek nosidełka.
- Należy pamiętać o tym, że odpowiadają Państwo za bezpieczeństwo dziecka.

Instrukcja obsługi

Montaż daszka

- Umieścić daszek nad nosidełkiem Baby Zero Plus i włożyć obydwie końcówki do prowadnic (rys.1).
- Na koniec przypiąć daszek do tylnej części oparcia za pomocą rzepu.

Zamocowanie przykrycia na nogi

- Umieścić przykrycie na nogi nad nosidełkiem Baby Zero Plus, zapiąć boczne rzepy i gumkę elastyczną w nogach (rys.2).

Regulacja ustawienia daszka

- Daszek ma kilka różnych pozycji.
- Aby go rozłożyć, pociągnąć za daszek do góry (rys.3). W celu złożenia daszka postąpić odwrotnie.

Regulacja ustawień uchwytu do przenoszenia

- Upewnić się, czy poszczególne pozycje uchwytu zostały prawidłowo zmienione (rys.4-5).
- A. Pozycja stabilna.
- B. Nosidełko zamocowane na wózku spacerowym.
- C. Przenoszenie. Kołysanie. Instalowanie w samochodzie za pomocą dodatku Podstawa fix Baby Zero Plus (dodatek jest sprzedawany osobno).
- D. Instalowanie w samochodzie.
- Nacisnąć obydwa przyciski do zmiany pozycji uchwytu znajdujące się po jego bokach.
- Przesunąć uchwyt ustawiając go w pożądanej pozycji do momentu, kiedy charakterystyczny dźwięk zatrzaśnięcia powiadomi nas o zablokowaniu uchwytu.

Boczna osłona głowy z regulacją

- Boczna osłona głowy została zaprojektowana w celu zapewnienia bocznej oparcia dla główki niemowlęcia i może być dostosowywana w miarę rośnięcia dziecka.
- Zaleca się stosowanie bocznej osłony głowy przez taki okres czasu, przez jaki będzie to korzystne dla niemowlęcia.
- W razie konieczności demontażu bocznej osłony głowy, wystarczy odpiąć zapięcie szelek, zdjąć ochraniacze barkowe i przełożyć paski szelek przez otwory w bocznej osłonie głowy.
- Następnie ponownie założyć ochraniacze barkowe.
- W celu zamontowania bocznej osłony głowy wykonać powyższe czynności w odwrotnej kolejności.

Regulacja wysokości szelek

- Zlokalizować klamrę znajdującą się z tyłu oparcia nosidełka Baby Zero Plus i wypiąć paski barkowe z szelek (rys.6). Wyjąć paski barkowe z otworów oparcia oraz z pokrowca.
- Włożyć paski barkowe do odpowiednich otworów (rys.7) i ponownie włożyć je do metalowej klamry, upewniwszy się, czy zostały dobrze ułożone. Sprawdzić, czy paski nie są poskręcane.

WAŻNE: paski wychodzące z oparcia fotelika powinny znajdować się na wysokości ramion dziecka oraz być położone na tej samej wysokości (rys.8).

WAŻNE: Należy upewnić się, czy paski szelek nie są poskręcane.

Zapinanie i odpinanie zapięcia szelek

- Zebrać razem obydwie końcówki pasków piersiowych szelek i włożyć je do otworu w zapięciu. Następnie wcisnąć obydwie końcówki do momentu, kiedy charakterystyczny dźwięk zatrzaśnięcia powiadomi nas o ich zamocowaniu (rys.9).
- Aby odpiąć zapięcie, nacisnąć czerwony przycisk.

Szelki bezpieczeństwa

- Poluzować paski barkowe naciskając przycisk do luzowania pasków i równocześnie drugą ręką pociągnąć do siebie za obydwa paski barkowe (rys.10).
- Odpiąć szelki naciskając czerwony przycisk i umieścić paski barkowe po bokach siedzenia.
- Usadować dziecko w nosidełku Baby Zero Plus i założyć szelki. Upewnić się, by szelki nie były poskręcane.
- Zapiąć zapięcie i napiąć paski piersiowe pociągając za koniec paska napinacza (rys.11) do momentu uzyskania właściwego stopnia napięcia pasków, pilnując jednakże, by pozostawić pewien luz.

WAŻNE: Należy upewnić się, czy paski szelek nie są poskręcane.

- Aby poluzować szelki, nacisnąć przycisk napinacza i pociągnąć za paski piersiowe drugą ręką (rys.12).

UWAGA: Sprawdzić, czy poduszki i zapięcie szelek znajdują się na swoim miejscu. Te dwa elementy są niezwykle ważne z punktu widzenia bezpieczeństwa i zawsze muszą być stosowane.

W jaki sposób należy wyjmować dziecko z nosidełka Baby Zero Plus

- Aby wyjąć dziecko z nosidełka Baby Zero Plus, poluzować paski barkowe naciskając regulator szelek i równocześnie pociągając za obydwa paski barkowe drugą ręką (rys.12).

- Odpiąć szelki naciskając czerwony przycisk i umieścić paski barkowe po bokach siedzenia.

Instalowanie nosidełka Baby Zero Plus

UWAGA: Nie należy umieszczać urządzenia przytrzymującego dla dzieci tyłem do kierunku jazdy na przednich siedzeniach samochodu wyposażonych w przednią poduszkę powietrzną, o ile nie została ona uprzednio wyłączona.

- Nosidełko Baby Zero Plus powinno zawsze być instalowane tyłem do kierunku jazdy, z dzieckiem zwróconym twarzą w kierunku oparcia. (rys.13).
- Postawić nosidełko Baby Zero Plus na tylnym siedzeniu pojazdu tak, by dziecko było zwrócone twarzą w kierunku oparcia.
- Ustawić uchwyt w pozycji do instalowania nosidełka w samochodzie i upewnić się, czy został prawidłowo zablokowany w tej pozycji (informuje o tym charakterystyczny dźwięk zatrzaśnięcia).
- Ostrożnie pociągnąć za pas bezpieczeństwa i przełożyć go nad nosidełkiem Baby Zero Plus. Biodrowa część pasa powinna zostać przełożona pod uchwytem do przenoszenia. Zapiąć pas, i przełożyć biodrową część pasa przez dwa odpowiednie uchwyty (1) w niebieskim kolorze (rys.14).
- Przełożyć skośną część pasa za nosidełkiem Baby Zero Plus (rys.15).
- Przełożyć pas przez odpowiedni uchwyt (w kolorze niebieskim). Przytrzymać mocno nosidełko Baby Zero Plus i pociągnąć za skośną część pasa w celu napięcia (rys.16).

Odinstalowanie nosidełka Baby Zero Plus

- Zdjąć skośną część pasa z widełek (w niebieskim kolorze).
- Odpiąć pas i ostrożnie wyjąć go z uchwytów na skośną część pasa tak, by nie zahaczyć pasem dziecka.
- Przed wyjęciem nosidełka Baby Zero Plus z samochodu, ustawić uchwyt nosidełka w pozycji do przenoszenia. Sprawdzić, czy uchwyt został prawidłowo zablokowany w tej pozycji (informuje o tym charakterystyczny dźwięk zatrzaśnięcia).

Instalowanie nosidełka BABY ZERO PLUS na PODSTAWIE FIX BABY ZERO PLUS

UWAGA: Nosidełko Baby Zero Plus (w zależności od modelu) może być instalowane w pojeździe za pomocą Podstawy fix Baby Zero Plus (sprzedawanej osobno).

UWAGA: Przed zakupem Podstawy fix Baby Zero Plus należy sprawdzić, czy zakupiony model nosidełka Baby Zero Plus posiada mechanizm zwalnający znajdujący się na oparciu.

- Ustawić uchwyt nosidełka Baby Zero Plus w pozycji do przenoszenia (rys.5) (C).
- Umieścić nosidełko Baby Zero Plus tyłem do kierunku jazdy nad punktami zaczepowymi podstawy.
- Docisnąć nosidełko Baby Zero Plus do podstawy, usłyszymy charakterystyczny dźwięk zatrzaśnięcia, a dwa okienka znajdujące się z przodu podstawy zostaną zaznaczone na zielono (rys.17).
- Sprawdzić, czy urządzenie przytrzymujące zostało prawidłowo przymocowane do podstawy pociągając za nosidełko Baby Zero Plus do góry.

Odinstalowanie nosidełka BABY ZERO PLUS z PODSTAWY FIX BABY ZERO PLUS

- Unieść w górę płytkę mechanizmu zwalniającego znajdującego się z tyłu oparcia nosidełka Baby Zero Plus(18). Obydwa okienka z przodu Podstawy fix Baby Zero Plus zapalą się na czerwono, potwierdzając odłączenie podstawy.
- Unieść nosidełko w górę (rys.19).

Instalacja Baby Zero Plus en el sistema de paseo Instalowanie nosidełka Baby Zero Plus na wózkach spacerowych
 Ten wyjątkowy system umożliwia używanie nosidełka Baby Zero Plus z następującymi wózkami spacerowymi: Vintage, Vintage2, Vintage3, Jazz, S4, Downtown, S4-reverse, S-twiner, Avant, Kudu i Kudu mood. Dla wszystkich wózków proces montażu wygląda następująco:

- Nacisnąć hamulec postojowy.
- Umieścić nosidełko Baby Zero Plus na wózku spacerowym w kierunku przeciwnym do kierunku jazdy.
- Ustawić zaczepy Unisystem nosidełka Baby Zero Plus naprzeciw otworów (rys.20).
- Docisnąć do momentu, kiedy dźwięk zatrzaśnięcia poinformuje nas, że zostały one zamocowane oraz pojawi się zielony kolor w obydwóch bocznych okienkach zaczepów (rys.21).
- By je odinstalować, nacisnąć, a następnie puścić czerwony przycisk obydwóch zaczepów (okienko zaznaczone na czerwono) i unieść w górę celem odłączenia nosidełka od podwozia wózka (rys.22).

Używanie nosidełka Baby Zero Plus jako bujaczka

- Postawić nosidełko Baby Zero Plus na równej podłodze.
- Ustawić uchwyt w pozycji kołysania (patrz ustęp dotyczący regulacji ustawień uchwytu do przenoszenia). Upewnić się, czy uchwyt został zablokowany w tej pozycji (rys.5) (C).
- Nosidełko Baby Zero Plus będzie się kołysało w takt ruchów dziecka.

- Dziecko powinno być przypięte szelkami i nigdy nie powinno być same.

UWAGA: Nigdy nie należy pozostawiać dziecka bez opieki.

Używanie nosidełka Baby Zero Plus jako siedzenia

- Postawić nosidełko Baby Zero Plus na równej podłodze.
- Ustawić uchwyt w pozycji stabilnej (patrz ustęp dotyczący regulacji ustawień uchwytu do przenoszenia). Upewnić się, czy uchwyt został zablokowany w tej pozycji (rys.5) (B).
- Teraz można już używać nosidełko Baby Zero Plus jako siedzenie dla niemowlęcia.

Zdejmowanie pokrowca

- Odpiąć szelki i zdjąć watowane ochraniacze barkowe.
- Odwrócić nosidełko Baby Zero Plus do góry nogami. Następnie odpiąć 4 haczyki mocujące znajdujące się po bokach urządzenia oraz odpiąć plastikowe paski.
- Na koniec przełożyć paski i zapięcie przez otwory w pokrowcu.
- Aby ponownie założyć pokrowiec na nosidełko Baby Zero Plus, należy wykonać powyższe czynności w odwrotnej kolejności.

UWAGA: Ważne jest, by poduszki zostały ponownie zamocowane. Stanowią one bardzo istotny element z punktu widzenia bezpieczeństwa i zawsze muszą być stosowane.

Mocowanie moskitiery (w zależności od modelu)

- Rozłożyć daszek. Odpiąć zamek na daszku i wyjąć moskitierę.
- Rozciągnąć ją, naciągnąć elastyczną gumkę na podstawę oraz zapiąć zapinki po bokach wózka.
- W celu schowania moskitiery odpiąć boczne zapinki i gumkę elastyczną. Zwinąć moskitierę i schować do kieszonki.

Utrzymanie

- Myć plastikowe części za pomocą letniej wody z łagodnym detergentem.
- Prać pokrowiec i pozostałe elementy z materiału przestrzegając zaleceń podanych na metkach poszczególnych elementów.